

Botão 10 A 250V~ com luz incorporada e sistema de emenda 1click® Simon 77

REF. 7700160-039

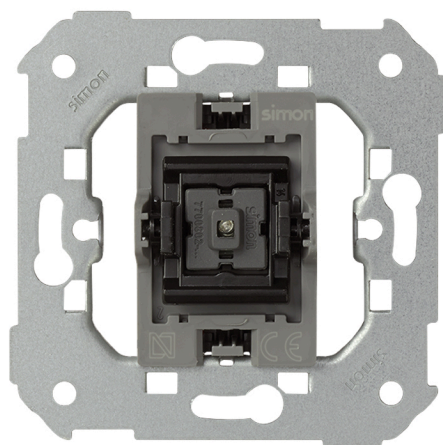

INFORMAÇÃO BÁSICA

DESCRIÇÃO

Este botão de pressão de 10A e 250V incorpora o inovador sistema de ligação de bornes de 1clique®. Esta revolucionária técnica permite instalações mais rápidas, mais cómodas e mais seguras tanto para o instalador como para o utilizador: Inserir, apertar e pronto!!!

Inclui indicador luminoso de 0,55 mA de consumo que, em caso de substituição, é combinável com a referência 7700802-064.

Está fabricado por componentes metálicos com isolamento termoplástico sem halogéneos e é adequado tanto para instalar em superfície como para encastrar.

Esta peça pertence à gama de mecanismos de comando da série Simon 77, que destaca por oferecer um sistema de ligação de bornes rápido e seguro que não precisa do descarnado de cabo. Mais simples de instalar porque, ao ter bornes independentes, evitamos que ao instalar o segundo cabo, o primeiro se saia. O cabo fica perfeitamente ligado por bornes sem perigo de que alguns fios de cobre fiquem soltos.

MATERIAL

Termoplástico

COMPATIBILIDADE

Espelhos Simon 75, Simon 82
Detail, Simon 82 Nature e Simon
82

CONTEÚDO DA EMBALAGEM

Mecanismo e instruções

CLASSE ETIM

EC000029

OBSERVAÇÕES

Combinável com a referência 7700802-064 em caso de substituição de indicador luminoso.

INFORMAÇÃO TÉCNICA

DISPONÍVEL NO MERCADO
CE

SECÇÃO DE CABO PERMITIDA
(MM)
De 1,5 a 2,5 mm

INDICADOR DE CONSUMO (MA)
0.55 mA

NÚMERO DE ELEMENTOS
POSSÍVEIS
1 elemento

FUNÇÃO INDICADORA
Sim

INTENSIDADE (A)
10 A

TIPO DE MECANISMO
Pivoting

FAIXA DE TEMPERATURA DE
OPERAÇÃO (°C)
5 - 40 °C

FAIXA DE TEMPERATURA DE
ARMAZENAMENTO (°C)
-25 - 50 °C

VERSÃO
Individual

TENSÃO (V~)
250 V~

INSTALAÇÃO E MANUTENÇÃO

GARRA
Simon 27

INSTALÁVEL EM CAIXA DE
JUNÇÃO EMBUTIDA
Universal

TIPO DE INSTALAÇÃO
Apto para superfície e para
encastrar

TIPO DE CONEXÃO DO
TERMINAL - FUNÇÃO 1
Por corte (1 click®)

REGULAMENTAÇÃO

REGULAMENTOS

Directive 2014/35/UE LVD + Directive 2011/65/UE RoHS + EN 50581:2012 + EN 60669-1:1999 + EN 60669-1:1999 A1:2002 + EN 60669-1:1999 A2:2008 + EN 60998-2-3:2004

INFORMAÇÃO LOGÍSTICA

CÓDIGO EAN UNITÁRIO 8421053256473	PESO BRUTO EMBALAGEM UNITÁRIA 0.062	COMPRIMENTO EMBALAGEM 223
ALTURA EMBALAGEM UNITÁRIA 0	PESO LÍQUIDO DO PRODUTO 0.062	UNIDADE DE MEDIDA EMBALAGEM MMT
LARGURA DA EMBALAGEM UNITÁRIA 0	UNIDADE DE PESO EMBALAGEM UNITÁRIA KGM	VOLUME EMBALAGEM 3.017
COMPRIMENTO EMBALAGEM UNITÁRIA 0	EAN EMBALAGEM 8421053077801	UNIDADE DE VOLUME EMBALAGEM DMQ
UNIDADE DE MEDIDA EMBALAGEM UNITÁRIA MMT	UNID. CONTIDAS EMBALAGEM 10	PESO BRUTO EMBALAGEM 0.62
VOLUME EMBALAGEM UNITÁRIA 0	ALTURA EMBALAGEM 82	PESO LÍQUIDO EMBALAGEM 0.62
UNIDADE DE VOLUME EMBALAGEM UNITÁRIA MMQ	LARGURA DA EMBALAGEM 165	UNIDADE DE PESO EMBALAGEM KGM

MECANISMOS SIMON 31, 75, 77, 82 Y 88

Mecanismos básicos / Basic switches



Interruptor unipolar / Single-pole switch
XXXX101-XXX

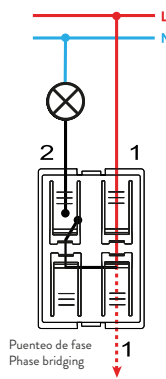

Interruptor unipolar / Single-pole switch
7700101-039



Pulsador / Push button switch
XXXX150-XXX



Pulsador / Push button switch
7700150-039



Interruptor bipolar / Double pole switch
XXXX133-XXX

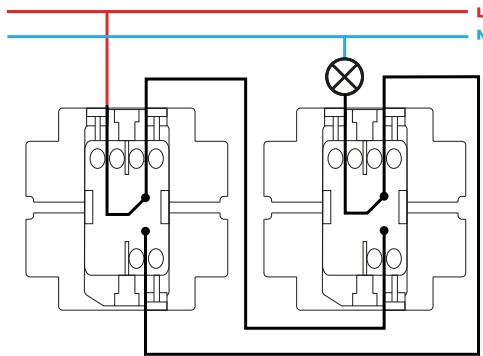

Conmutador / 2-way switch
XXXX201-XXX



Conmutador / 2-way switch
7700201-039



Conmutador cruce / Intermediate switch
XXXX251-XXX

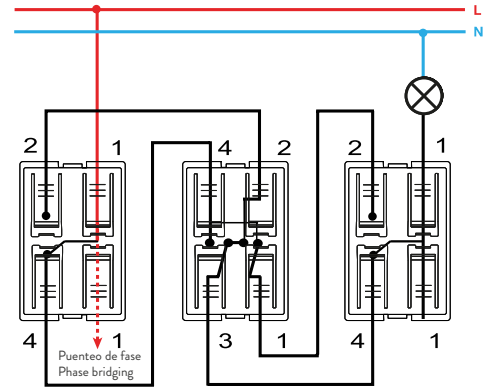

Conmutador cruce / Intermediate switch
7700251-039



Grupo 2 interruptores / 2 switches group
XXXX398-XXX



Pulsador desconexión / Push button disconnection switch
XXXX152-XXX



Grupo dos conmutadores / 2-way switches group
XXXX397-XXX

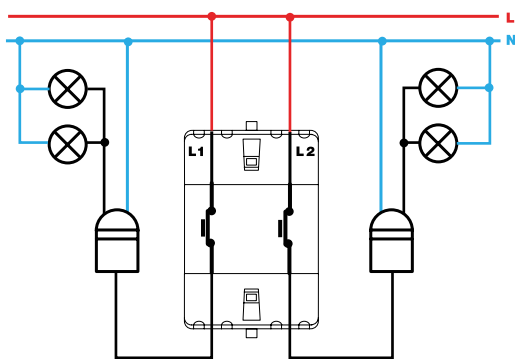

Grupo de pulsadores desconexión / Push button switch disconnection group
XXXX395-XXX



Grupo conmutador y pulsador / 2-way and push button switch group
XXXX301-XXX



Interruptor unipolar / Single-pole switch
XXXX102-XXX



Interruptor con piloto / Push button pilot switch
7700112-039



Interruptor bipolar / Double pole switch
XXXX134-XXX



Conmutador / 2-way switch
XXXX202-XXX



Interrupor unipolar con luminoso / Single-pole switch with light
XXXX104-XXX

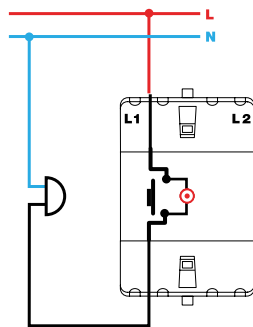

Pulsador con luminoso / Push button switch with light
XXXX160-XXX

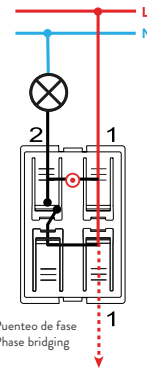

Pulsador con luminoso / Push button switch with light
7700160-039

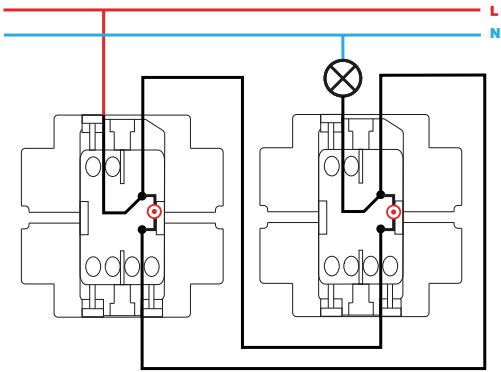

Conmutador con luminoso / 2-way switch with light
XXXX204-XXX

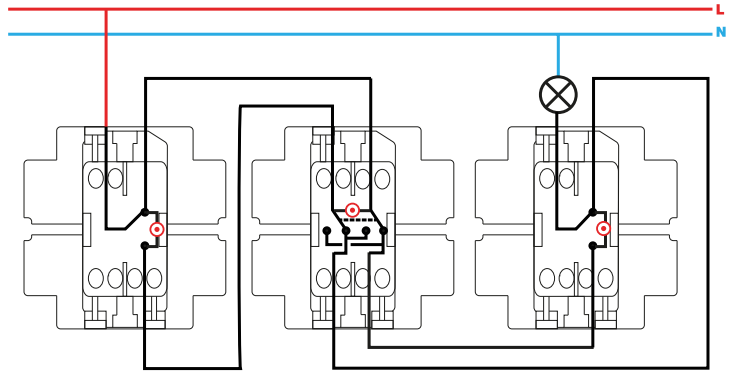

Conmutador cruce con luminoso / Intermediate switch with light
XXXX254-XXX