

## Interruptor bipolar 16 AX 250V~ con sistema de embornamiento a tornillo Simon 75

REF. 75133-39

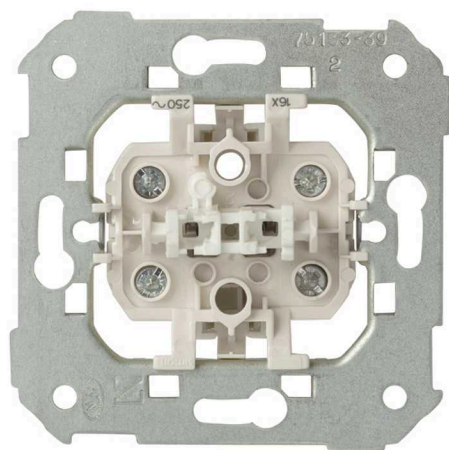

## INFORMACIÓN BÁSICA

### DESCRIPCIÓN

De la serie Simon 75, presentamos este interruptor bipolar de 16AX y 250V. Este mecanismo también es válido para las series 82 y 88. Su funcionamiento es de tipo basculante.

El sistema de embornamiento se realiza a tornillo. Tener presente que la sección de cable que admite es de 0,2 mm a 0,5 mm y el pelado de cable necesario para realizar con éxito la conexión es de 13 mm.

Información a tener en cuenta para su instalación: Es apto para instalar en superficie y para empotrar. Los mecanismos del interruptor se instalan cuando un punto de luz se acciona desde un único sitio.

Pertenece a la gama de mecanismos de mando de la serie Simon 75 y está fabricado por componentes metálicos con aislamiento termoplástico libre de halógenos.

Con los mecanismos de la colección 75 de Simon la habitabilidad mejora porque ofrece una extensa gama de opciones para equipar convenientemente cada espacio.

### COMPATIBILIDAD

Marcos Simon 75, Simon 82 Detail, Simon 82 Nature, Simon 82 y Simon 88

### CONTENIDO DEL EMBALAJE

Mecanismo

### CLASE ETIM

EC001590

## INFORMACIÓN TÉCNICA

### MERCADO DISPONIBLE

CE

### INTENSIDAD (A)

16 AX

### RANGO DE TEMPERATURA DE ALMACENAMIENTO (°C)

-25 - 50 °C

### SECCIÓN DE CABLE ADMITIDA (MM)

De 0,2 a 0,5 mm

### CLASIFICACIÓN IP

IP20

### VERSIÓN

Individual

### NÚMERO DE ELEMENTOS POSIBLES

1 elemento

### TIPO DE MECANISMO

Pivoting

### TENSIÓN (V~)

250 V~

### FUNCIÓN INDICADORA

No

### RANGO DE TEMPERATURA DE FUNCIONAMIENTO (°C)

5 - 40 °C

## INSTALACIÓN Y MANTENIMIENTO

### DESNUDADO DE CABLE NECESARIO (MM)

13

### INSTALABLE EN CAJA DE EMPOTRAR

Universal

### TIPO DE CONEXIÓN DE TERMINAL - FUNCIÓN 1

A tornillo

### TIPO DE INSTALACIÓN

Apto para superficie y empotrar

## NORMATIVA

### REGULACIONES

Dir. 2014/35/UE LVD | Dir. 2011/65/UE RoHS + post. mod. | EN 60669-1:2018 | EN IEC 63000:2018

## INFORMACIÓN LOGÍSTICA

CÓDIGO EAN UNITARIO 8421053255766	PESO BRUTO EMBALAJE UNITARIO 0.07	LONGITUD EMBALAJE 223.00
ALTURA EMBALAJE UNITARIO 0.00	PESO NETO DEL PRODUCTO 0.07	UNIDAD DE MEDIDA EMBALAJE MMT
ANCHO EMBALAJE UNITARIO 0.00	UNIDAD DE PESO EMBALAJE UNITARIO KGM	VOLUMEN EMBALAJE 3017190.00
LONGITUD EMBALAJE UNITARIO 0.00	EAN EMBALAJE 8421053036358	UNIDAD DE VOLUMEN EMBALAJE MMQ
UNIDAD DE MEDIDA EMBALAJE UNITARIO MMT	UDS. CONTENIDAS EMBALAJE 10	PESO BRUTO EMBALAJE 0.67
VOLUMEN EMBALAJE UNITARIO 0.00	ALTURA EMBALAJE 82.00	PESO NETO EMBALAJE 0.65
UNIDAD DE VOLUMEN EMBALAJE UNITARIO MMQ	ANCHO EMBALAJE 165.00	UNIDAD DE PESO EMBALAJE KGM

# MECANISMOS SIMON 31, 75, 77, 82 Y 88

## Mecanismos básicos / Basic switches



Interruptor unipolar / Single-pole switch  
XXXX101-XXX

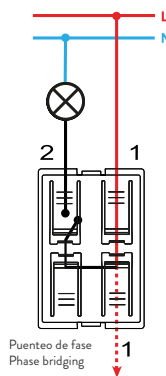

Interruptor unipolar / Single-pole switch  
7700101-039



Pulsador / Push button switch  
XXXX150-XXX



Pulsador / Push button switch  
7700150-039



Interruptor bipolar / Double pole switch  
XXXX133-XXX

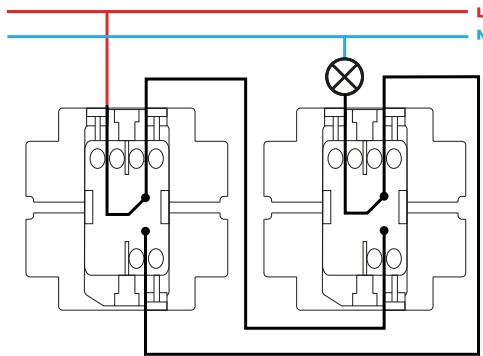

Conmutador / 2-way switch  
XXXX201-XXX



Conmutador / 2-way switch  
7700201-039



Conmutador cruce / Intermediate switch  
XXXX251-XXX

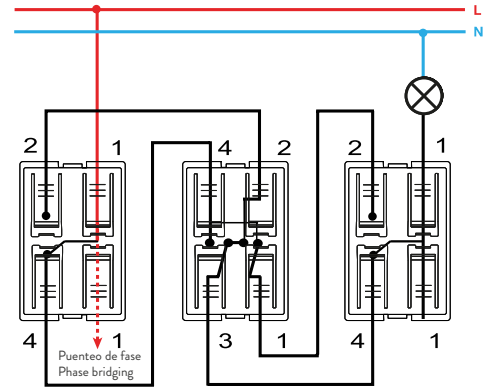

Conmutador cruce / Intermediate switch  
7700251-039



Grupo 2 interruptores / 2 switches group  
XXXX398-XXX



Pulsador desconexión / Push button disconnection switch  
XXXX152-XXX



Grupo dos conmutadores / 2-way switches group  
XXXX397-XXX

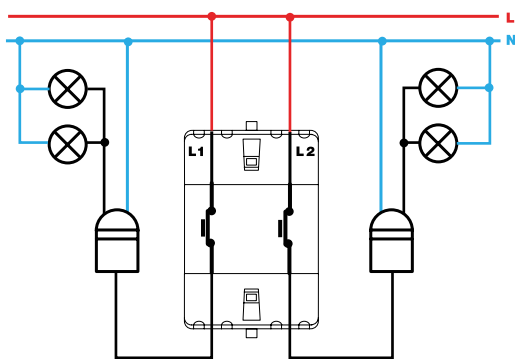

Grupo de pulsadores desconexión / Push button switch disconnection group  
XXXX395-XXX



Grupo conmutador y pulsador / 2-way and push button switch group  
XXXX301-XXX



Interruptor unipolar / Single-pole switch  
XXXX102-XXX



Interruptor con piloto / Push button pilot switch  
7700112-039



Interruptor bipolar / Double pole switch  
XXXX134-XXX



Conmutador / 2-way switch  
XXXX202-XXX



Interrupor unipolar con luminoso / Single-pole switch with light  
XXXX104-XXX

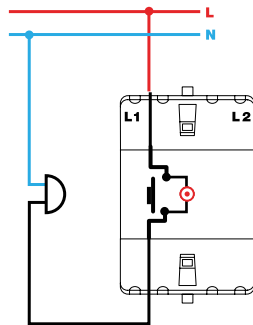

Pulsador con luminoso / Push button switch with light  
XXXX160-XXX

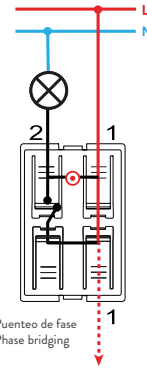

Pulsador con luminoso / Push button switch with light  
7700160-039

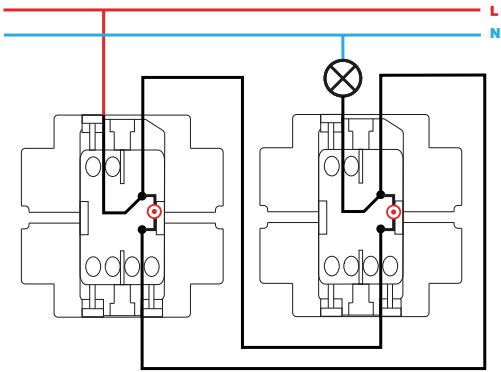

Conmutador con luminoso / 2-way switch with light  
XXXX204-XXX

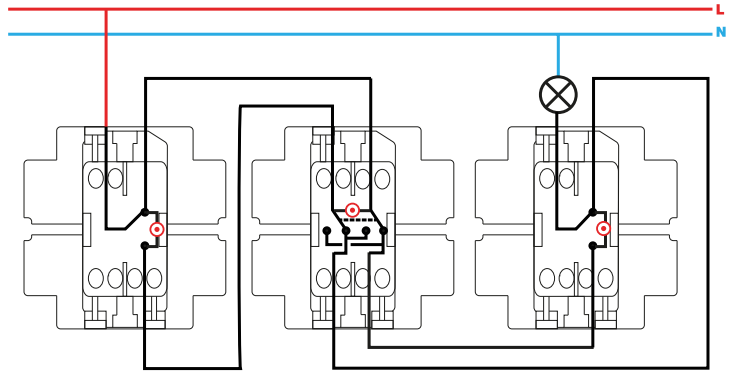

Conmutador cruce con luminoso / Intermediate switch with light  
XXXX254-XXX