

Cruzamiento 10 AX 250V~ con sistema de embornamiento rápido blanco Simon 31

REF. G3125130



INFORMACIÓN BÁSICA

DESCRIPCIÓN

El Cruzamiento con intensidad 10 AX y voltaje 250V~ con sistema de embornamiento rápido en color blanco de la serie Simon 31 forma el binomio perfecto gracias al diseño más innovador y la funcionalidad más sencilla. Este elemento, que es ideal para otorgar la mayor seguridad posible a un sistema eléctrico, está disponible en 5 acabados, por lo que se recomienda escoger marco con el mismo color de la tecla seleccionada. Este artículo tiene unas medidas de 64x65 mm, una sección de cable de 1,5 a 2,5 mm y un pelado de cable de 11 mm. Su tipo de funcionamiento es basculante y su resistencia al paso del tiempo y las temperaturas adversas se debe a que ha sido fabricada con componentes metálicos con aislamiento termoplástico libre de halógenos y embellecedor termoestable. Las teclas de colores y fundas para los marcos se venden de forma independiente para poder variar el color y el aspecto de los mecanismos.

ACABADO

Blanco

EMBALAJE

Retráctil

COMPATIBILIDAD

Marcos Simon 31

CLASE ETIM

EC001590

INFORMACIÓN TÉCNICA

MERCADO DISPONIBLE
CE

INTENSIDAD (A)
10 AX

RANGO DE TEMPERATURA DE
FUNCIONAMIENTO (°C)
5 - 40 °C

SECCIÓN DE CABLE ADMITIDA
(MM)
De 1,5 a 2,5 mm

CLASIFICACIÓN IP
IP21

RANGO DE TEMPERATURA DE
ALMACENAMIENTO (°C)
-25 - 50 °C

NÚMERO DE ELEMENTOS
POSIBLES
1 elemento

MANTENIMIENTO
Limpiar con un paño suave y
seco. No utilizar paños y/o
limpiadores abrasivos que
contengan cloro.

VERSIÓN
Individual

FUNCIÓN INDICADORA
No

TIPO DE MECANISMO
Pivoting

TENSIÓN (V~)
250 V~

INSTALACIÓN Y MANTENIMIENTO

DESNUDADO DE CABLE
NECESARIO (MM)
11

INSTALABLE EN CAJA DE
EMPOTRAR
Universal

TIPO DE CONEXIÓN DE
TERMINAL - FUNCIÓN 1
Rápido

TIPO DE INSTALACIÓN
Apto para superficie y empotrar

NORMATIVA

GARANTÍA
3 años

REGULACIONES

Dir. 2014/35/UE LVD | Dir. 2011/65/UE RoHS + post. mod. | EN 60669-1:2018 | EN IEC 63000:2018

INFORMACIÓN LOGÍSTICA

CÓDIGO EAN UNITARIO 8412852000435	PESO NETO DEL PRODUCTO 0.085	UNIDAD DE MEDIDA EMBALAJE MMT
ALTURA EMBALAJE UNITARIO 0	UNIDAD DE PESO EMBALAJE UNITARIO KGM	VOLUMEN EMBALAJE 3933000
ANCHO EMBALAJE UNITARIO 0	EAN EMBALAJE 18412852000432	UNIDAD DE VOLUMEN EMBALAJE MMQ
LONGITUD EMBALAJE UNITARIO 0	UDS. CONTENIDAS EMBALAJE 5	PESO BRUTO EMBALAJE 0.5
VOLUMEN EMBALAJE UNITARIO 393300	ALTURA EMBALAJE 95	PESO NETO EMBALAJE 0.425
UNIDAD DE VOLUMEN EMBALAJE UNITARIO MMQ	ANCHO EMBALAJE 180	UNIDAD DE PESO EMBALAJE KGM
PESO BRUTO EMBALAJE UNITARIO 0.085	LONGITUD EMBALAJE 230	

MECANISMOS SIMON 31, 75, 77, 82 Y 88

Mecanismos básicos / Basic switches

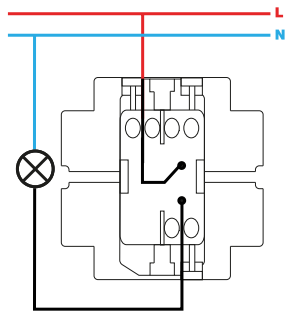

Interruptor unipolar / Single-pole switch
XXXX101-XXX

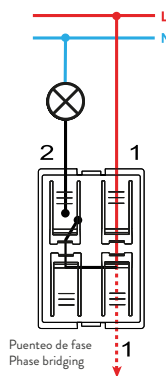

Interruptor unipolar / Single-pole switch
7700101-039

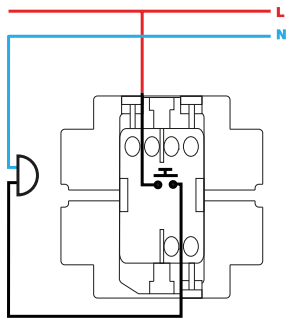

Pulsador / Push button switch
XXXX150-XXX

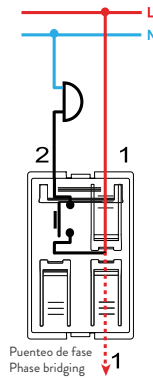

Pulsador / Push button switch
7700150-039

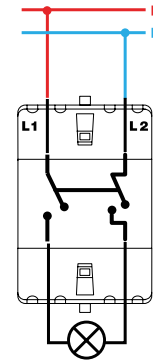

Interruptor bipolar / Double pole switch
XXXX133-XXX

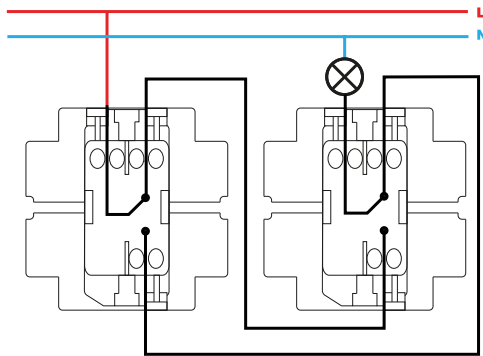

Conmutador / 2-way switch
XXXX201-XXX

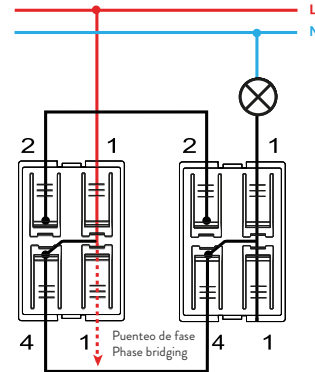

Conmutador / 2-way switch
7700201-039

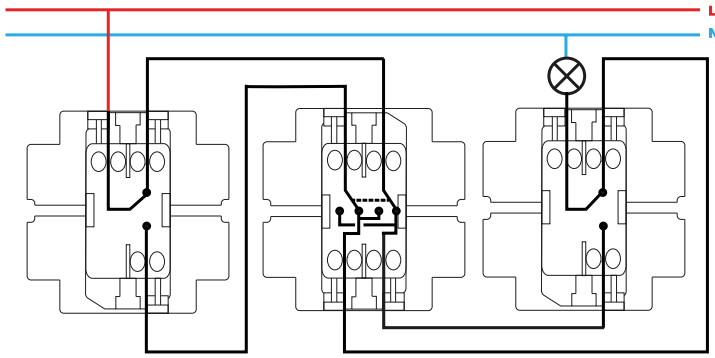

Conmutador cruce / Intermediate switch
XXXX251-XXX

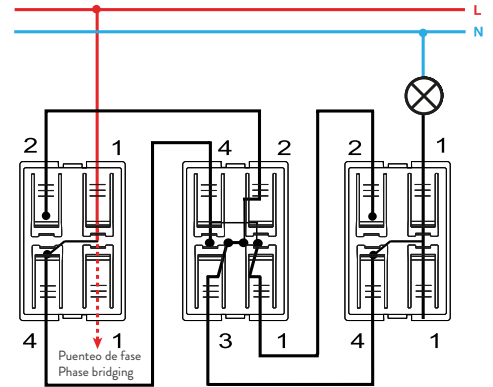

Conmutador cruce / Intermediate switch
7700251-039

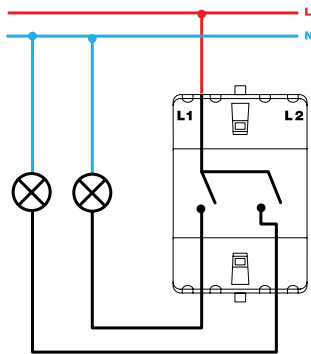

Grupo 2 interruptores / 2 switches group
XXXX398-XXX

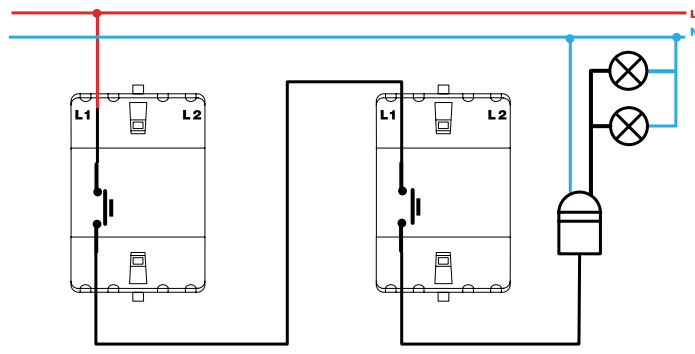

Pulsador desconexión / Push button disconnection switch
XXXX152-XXX

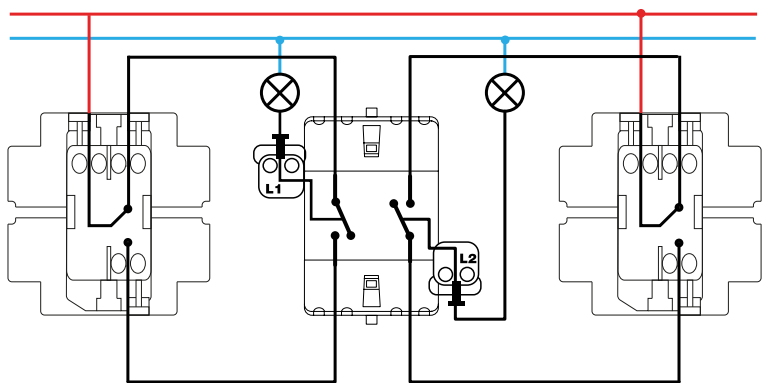

Grupo dos conmutadores / 2-way switches group
XXXX397-XXX

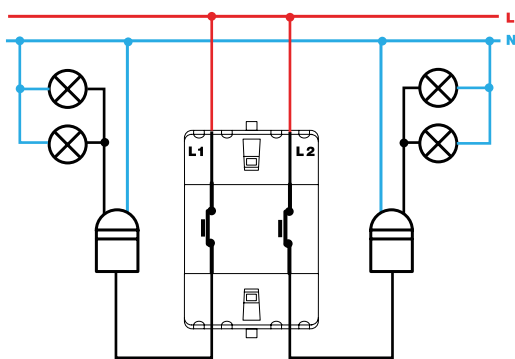

Grupo de pulsadores desconexión / Push button switch disconnection group
XXXX395-XXX

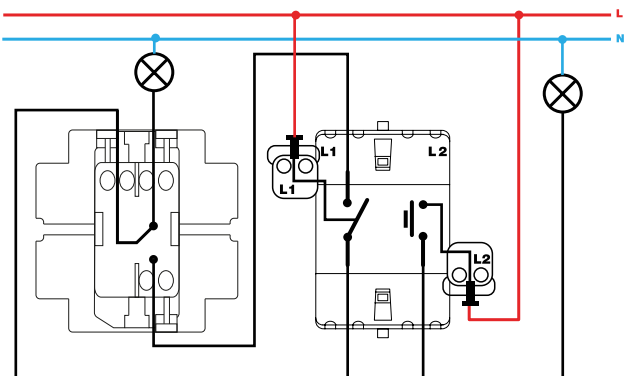

Grupo conmutador y pulsador / 2-way and push button switch group
XXXX301-XXX

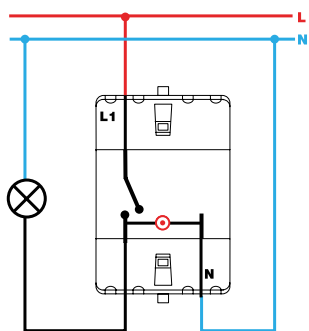

Interruptor unipolar / Single-pole switch
XXXX102-XXX

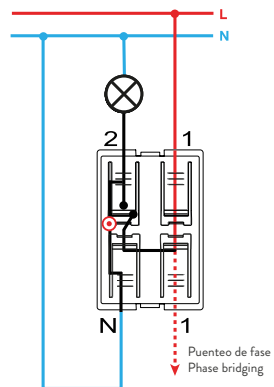

Interruptor con piloto / Push button pilot switch
7700112-039

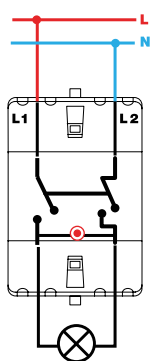

Interruptor bipolar / Double pole switch
XXXX134-XXX

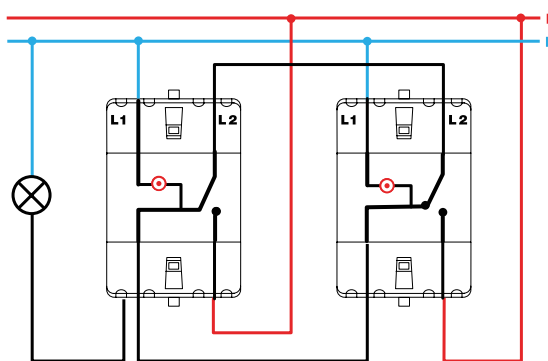

Conmutador / 2-way switch
XXXX202-XXX

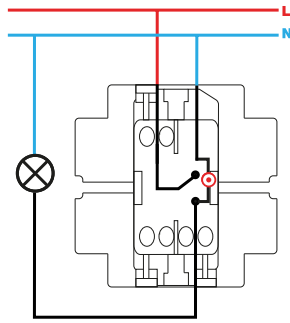

Interrupor unipolar con luminoso / Single-pole switch with light
XXXX104-XXX

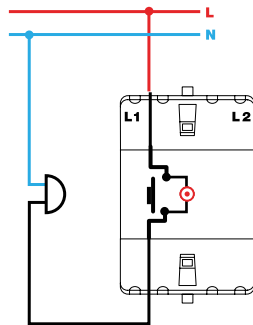

Pulsador con luminoso / Push button switch with light
XXXX160-XXX

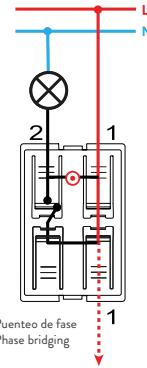

Pulsador con luminoso / Push button switch with light
7700160-039

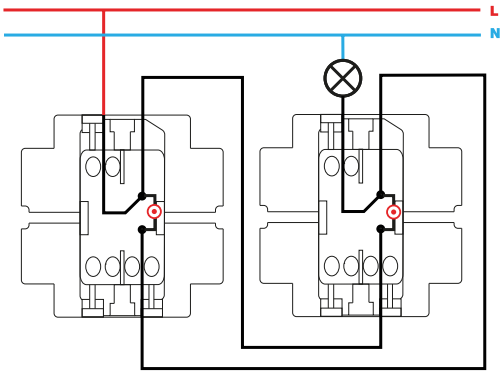

Conmutador con luminoso / 2-way switch with light
XXXX204-XXX

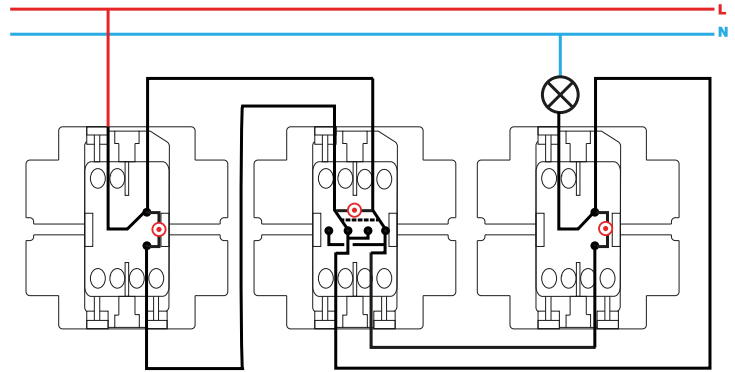

Conmutador cruce con luminoso / Intermediate switch with light
XXXX254-XXX