

**Conmutador 10 AX 250V~ con luminoso incorporado y sistema de embornamiento rápido blanco Simon 31**

REF. 31204-30



## INFORMACIÓN BÁSICA

### DESCRIPCIÓN

Conmutador con luminoso incorporado y sistema de embornamiento rápido, en color blanco, de la serie Simon 31. Su intensidad es de 10 AX y funciona con un voltaje de 250V y su funcionamiento es de tipo basculante. Este conmutador es combinable con la referencia 31803-31 en caso de sustitución de indicador luminoso. Cuenta con 2 módulos y admite una sección de cable de 1,5 a 2,5 mm, con un pelado de 11 mm y un consumo señalizado de 1 mA. Se puede instalar en estancias con una temperatura situada entre los 5 a los 40°C, aunque puede llegar a soportar temperaturas extremas de -25 a 50°C, aproximadamente. Está fabricado en componentes metálicos con aislamiento libre de halógenos y embellecedor termoestable, cumpliendo con las normativas UNE-EN 60669-1:2002 + A1:2003 + A2:2009. Sus dimensiones son de 64x65 mm y para limpiarlo, solo necesitarás un paño suave y seco, para que quede en perfectas condiciones.

### ACABADO

Blanco

### CONTENIDO DEL EMBALAJE

Mecanismo con tecla

### COMPATIBILIDAD

Marcos Simon 31

### CLASE ETIM

EC001590

### OBSERVACIONES

Combinable con la referencia 31803-31 en caso de sustitución de indicador luminoso.

## INFORMACIÓN TÉCNICA

### MERCADO DISPONIBLE

CE

### INTENSIDAD (A)

10 AX

### RANGO DE TEMPERATURA DE FUNCIONAMIENTO (°C)

5 - 40 °C

### SECCIÓN DE CABLE ADMITIDA (MM)

De 1,5 a 2,5 mm

### CLASIFICACIÓN IP

IP20

### RANGO DE TEMPERATURA DE ALMACENAMIENTO (°C)

-25 - 50 °C

### INDICADOR DE CONSUMO (mA)

1 mA

### MANTENIMIENTO

Limpiar con un paño suave y seco. No utilizar paños y/o limpiadores abrasivos que contengan cloro.

### VERSIÓN

Individual

### NÚMERO DE ELEMENTOS POSIBLES

1 elemento

### TIPO DE MECANISMO

Pivoting

### TENSIÓN (V~)

250 V~

### FUNCIÓN INDICADORA

Sí

## INSTALACIÓN Y MANTENIMIENTO

### DESNUDADO DE CABLE NECESARIO (MM)

11

### INSTALABLE EN CAJA DE EMPOTRAR

Universal

### TIPO DE CONEXIÓN DE TERMINAL - FUNCIÓN 1

Rápido

### GARRA

### TIPO DE INSTALACIÓN

Apto para superficie y empotrar

## NORMATIVA

### REGULACIONES

UNE-EN 60669-1:2002 + A1:2003 + A2:2009

## INFORMACIÓN LOGÍSTICA

### CÓDIGO EAN UNITARIO

8421053005835

### ALTURA EMBALAJE UNITARIO

0.00

### ANCHO EMBALAJE UNITARIO

0.00

### LONGITUD EMBALAJE UNITARIO

0.00

### VOLUMEN EMBALAJE UNITARIO

0.00

### PESO BRUTO EMBALAJE

UNITARIO

0.09

### PESO NETO DEL PRODUCTO

0.09

### UNIDAD DE PESO EMBALAJE UNITARIO

KGM

### EAN EMBALAJE

8421053005835

### UDS. CONTENIDAS EMBALAJE

10

### ALTURA EMBALAJE

83.00

### ANCHO EMBALAJE

165.00

### LONGITUD EMBALAJE

221.00

### UNIDAD DE MEDIDA EMBALAJE

MMT

### VOLUMEN EMBALAJE

3026595.00

### UNIDAD DE VOLUMEN EMBALAJE

MMQ

### PESO BRUTO EMBALAJE

0.94

### PESO NETO EMBALAJE

0.94

### UNIDAD DE PESO EMBALAJE

KGM

# MECANISMOS SIMON 31, 75, 77, 82 Y 88

## Mecanismos básicos / Basic switches



Interruptor unipolar / Single-pole switch  
XXXX101-XXX

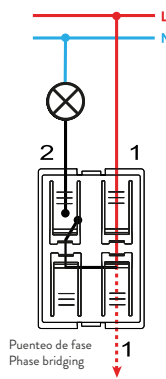

Interruptor unipolar / Single-pole switch  
7700101-039



Pulsador / Push button switch  
XXXX150-XXX



Pulsador / Push button switch  
7700150-039

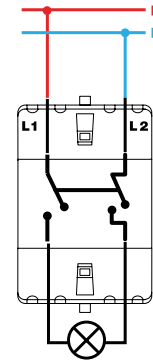

Interruptor bipolar / Double pole switch  
XXXX133-XXX

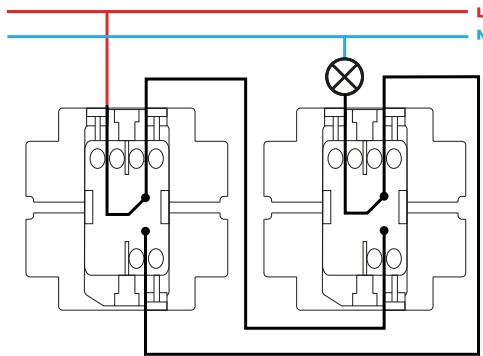

Conmutador / 2-way switch  
XXXX201-XXX



Conmutador / 2-way switch  
7700201-039



Conmutador cruce / Intermediate switch  
XXXX251-XXX

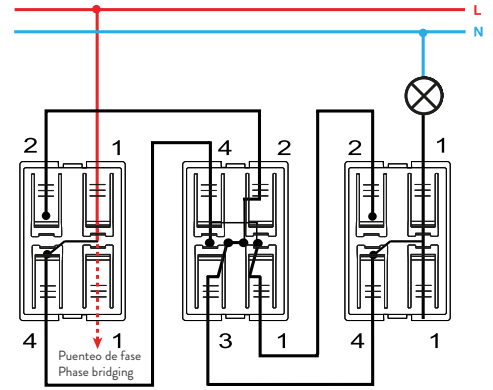

Conmutador cruce / Intermediate switch  
7700251-039



Grupo 2 interruptores / 2 switches group  
XXXX398-XXX



Pulsador desconexión / Push button disconnection switch  
XXXX152-XXX



Grupo dos conmutadores / 2-way switches group  
XXXX397-XXX

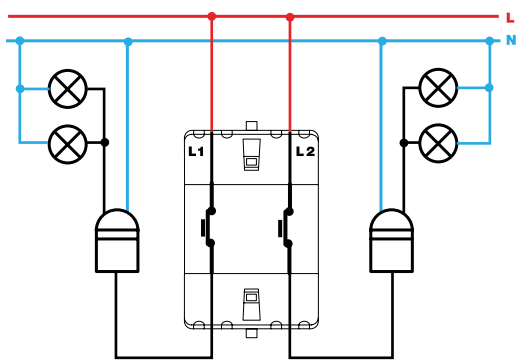

Grupo de pulsadores desconexión / Push button disconnection group  
XXXX395-XXX



Grupo conmutador y pulsador / 2-way and push button switch group  
XXXX301-XXX



Interruptor unipolar / Single-pole switch  
XXXX102-XXX



Interruptor con piloto / Push button pilot switch  
7700112-039



Interruptor bipolar / Double pole switch  
XXXX134-XXX



Conmutador / 2-way switch  
XXXX202-XXX



Interrupor unipolar con luminoso / Single-pole switch with light  
XXXX104-XXX

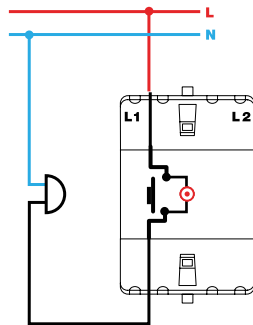

Pulsador con luminoso / Push button switch with light  
XXXX160-XXX

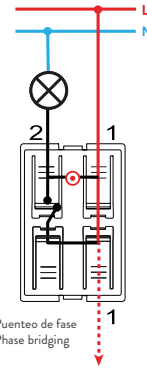

Pulsador con luminoso / Push button switch with light  
7700160-039

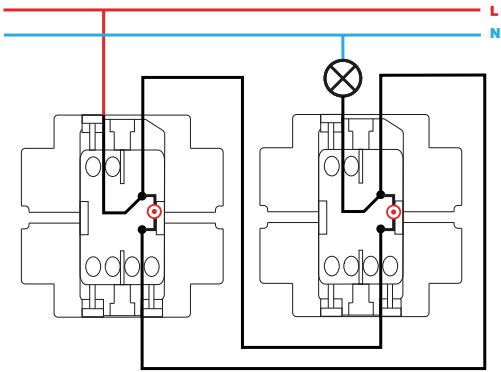

Conmutador con luminoso / 2-way switch with light  
XXXX204-XXX

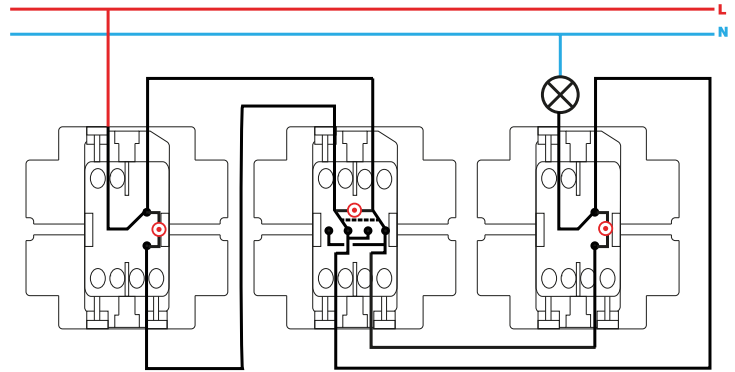

Conmutador cruce con luminoso / Intermediate switch with light  
XXXX254-XXX