

Grupo de 2 interruptores 10 AX 250V~ con sistema de embornamiento rápido blanco Simon 31

REF. 31398-30



INFORMACIÓN BÁSICA

DESCRIPCIÓN

Grupo de 2 interruptores 10 AX 250V~ con sistema de embornamiento rápido de color blanco e incluido en la serie Simon 31. Esta colección está dotada de mecanismos de líneas simples y funcionales que, no obstante, tienen la capacidad de actualizar cualquier entorno. El mecanismo está disponible en 5 acabados diferentes. Lo ideal es seleccionar un marco con el mismo acabado que la tecla en cuestión para un resultado más satisfactorio. El producto tiene unas dimensiones de 64x65 mm y está fabricado en cumplimiento con la normativa. Consta de componentes metálicos con aislamiento en termoplástico sin halógenos, un material que brinda la máxima protección en el hogar. Por su parte, el embellecedor está fabricado en plástico termoestable. Este artículo se caracteriza por una gran resistencia a temperaturas extremas, si bien se aconseja instalarlo en ambientes de entre 5 y 40°C. Para su mantenimiento, puede usar una gamuza suave y humedecida en agua jabonosa y evitar la utilización de limpiadores abrasivos.

ACABADO

Blanco

CONTENIDO DEL EMBALAJE

Mecanismo con tecla

COMPATIBILIDAD

Marcos Simon 31

CLASE ETIM

EC001590

OBSERVACIONES

Disponible en 5 acabados. Se recomienda escoger marco con el mismo color de la tecla seleccionada.

INFORMACIÓN TÉCNICA

MERCADO DISPONIBLE

CE

INTENSIDAD (A)

10 AX

RANGO DE TEMPERATURA DE FUNCIONAMIENTO (°C)

5 - 40 °C

SECCIÓN DE CABLE ADMITIDA (MM)

De 1,5 a 2,5 mm

CLASIFICACIÓN IP

IP21

RANGO DE TEMPERATURA DE ALMACENAMIENTO (°C)

-25 - 50 °C

NÚMERO DE ELEMENTOS POSIBLES

1 elemento

MANTENIMIENTO

Limpiar con un paño suave y seco. No utilizar paños y/o limpiadores abrasivos que contengan cloro.

VERSIÓN

Doble

FUNCIÓN INDICADORA

No

TIPO DE MECANISMO

Pivoting

TENSIÓN (V~)

250 V~

INSTALACIÓN Y MANTENIMIENTO

DESNUDADO DE CABLE NECESARIO (MM)

11

INSTALABLE EN CAJA DE EMPOTRAR

Universal

TIPO DE CONEXIÓN DE TERMINAL - FUNCIÓN 1

Rápido

GARRA

TIPO DE INSTALACIÓN

Apto para superficie y empotrar

NORMATIVA

REGULACIONES

UNE-EN 60669-1:2002 + A1:2003 + A2:2009

INFORMACIÓN LOGÍSTICA

ALTURA EMBALAJE UNITARIO 0.00	PESO NETO DEL PRODUCTO 0.08	UNIDAD DE MEDIDA EMBALAJE MMT
ANCHO EMBALAJE UNITARIO 0.00	UNIDAD DE PESO EMBALAJE UNITARIO KGM	VOLUMEN EMBALAJE 3026595.00
LONGITUD EMBALAJE UNITARIO 0.00	EAN EMBALAJE 8421053005989	UNIDAD DE VOLUMEN EMBALAJE MMQ
VOLUMEN EMBALAJE UNITARIO 0.00	UDS. CONTENIDAS EMBALAJE 10	PESO BRUTO EMBALAJE 0.85
UNIDAD DE VOLUMEN EMBALAJE UNITARIO MMQ	ALTURA EMBALAJE 83.00	PESO NETO EMBALAJE 0.83
PESO BRUTO EMBALAJE UNITARIO 0.08	ANCHO EMBALAJE 165.00	UNIDAD DE PESO EMBALAJE KGM
	LONGITUD EMBALAJE 221.00	

MECANISMOS SIMON 31, 75, 77, 82 Y 88

Mecanismos básicos / Basic switches



Interrupor unipolar / Single-pole switch
XXXX101-XXX

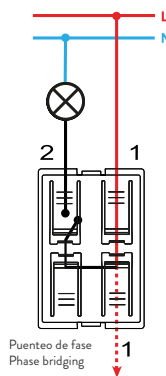

Interrupor unipolar / Single-pole switch
7700101-039



Pulsador / Push button switch
XXXX150-XXX



Pulsador / Push button switch
7700150-039



Interrupor bipolar / Double pole switch
XXXX133-XXX

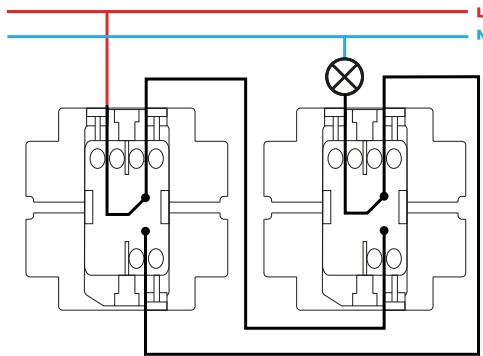

Conmutador / 2-way switch
XXXX201-XXX



Conmutador / 2-way switch
7700201-039



Conmutador cruce / Intermediate switch
XXXX251-XXX

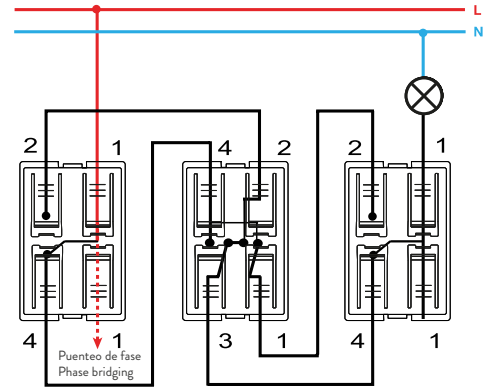

Conmutador cruce / Intermediate switch
7700251-039



Grupo 2 interruptores / 2 switches group
XXXX398-XXX



Pulsador desconexión / Push button disconnection switch
XXXX152-XXX



Grupo dos conmutadores / 2-way switches group
XXXX397-XXX

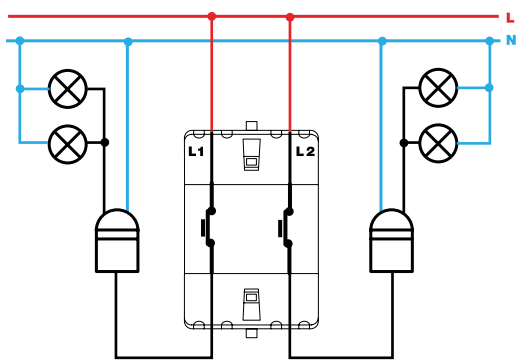

Grupo de pulsadores desconexión / Push button disconnection group
XXXX395-XXX



Grupo conmutador y pulsador / 2-way and push button switch group
XXXX301-XXX



Interruptor unipolar / Single-pole switch
XXXX102-XXX



Interruptor con piloto / Push button pilot switch
7700112-039



Interruptor bipolar / Double pole switch
XXXX134-XXX



Conmutador / 2-way switch
XXXX202-XXX



Interrupor unipolar con luminoso / Single-pole switch with light
XXXX104-XXX

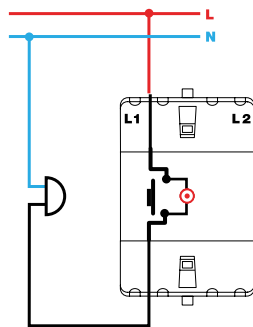

Pulsador con luminoso / Push button switch with light
XXXX160-XXX

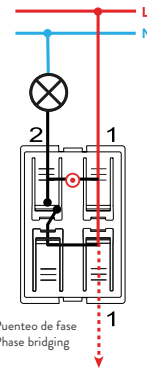

Pulsador con luminoso / Push button switch with light
7700160-039

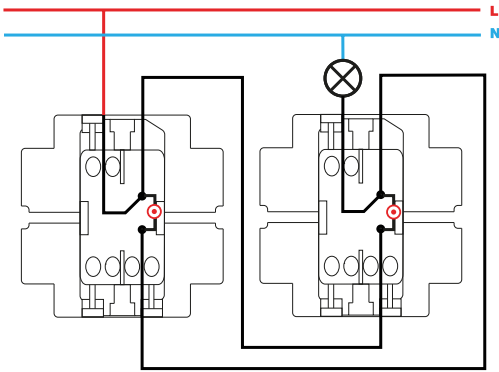

Conmutador con luminoso / 2-way switch with light
XXXX204-XXX

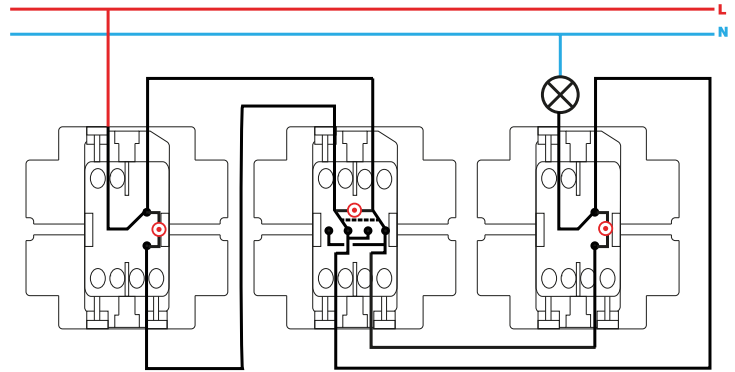

Conmutador cruce con luminoso / Intermediate switch with light
XXXX254-XXX