

# Conjunto semi-montado de interruptor unipolar 10 AX 250~ con sistema de embornamiento rápido titanio Simon 82 Concept

REF. 8200101-096



## INFORMACIÓN BÁSICA

### ACABADO

Titanio

### EMBALAJE

Flowpack

### CLASE ETIM

EC001590

### COMPATIBILIDAD

Simon 82 Concept

### CONTENIDO DEL EMBALAJE

Mecanismo

## INFORMACIÓN TÉCNICA

<b>MERCADO DISPONIBLE</b> CE	<b>FUNCIÓN INDICADORA</b> No	<b>RANGO DE TEMPERATURA DE FUNCIONAMIENTO (°C)</b> 5 - 40 °C
<b>SECCIÓN DE CABLE ADMITIDA (MM)</b> De 2,5 mm	<b>INTENSIDAD (A)</b> 10 AX	<b>RANGO DE TEMPERATURA DE ALMACENAMIENTO (°C)</b> -25 - 50 °C
<b>NÚMERO DE ELEMENTOS POSIBLES</b> 1 elemento	<b>CLASIFICACIÓN IP</b> IP20	<b>VERSIÓN</b> Individual
<b>FORMATO</b> Tecla, mecanismo y bastidor	<b>TIPO DE MECANISMO</b> Pivoting	<b>TENSIÓN (V~)</b> 250 V~
	<b>MONOBLOQUE</b> No	

## INSTALACIÓN Y MANTENIMIENTO

<b>GARRA</b> Sin posibilidad	<b>TIPO DE INSTALACIÓN</b> Apto para superficie y empotrar
<b>INSTALABLE EN CAJA DE EMPOTRAR</b> Universal	<b>TIPO DE CONEXIÓN DE TERMINAL - FUNCIÓN 1</b> Rápido

## NORMATIVA

**GARANTÍA**  
3 años

### REGULACIONES

Dir. 2014/35/UE LVD | Dir. 2011/65/UE RoHS + post. mod. EN 60669-1:2018 | EN IEC 63000:2018

## INFORMACIÓN LOGÍSTICA

CÓDIGO EAN UNITARIO

8421053279694

ALTURA EMBALAJE UNITARIO

0

ANCHO EMBALAJE UNITARIO

0

LONGITUD EMBALAJE UNITARIO

0

UNIDAD DE MEDIDA EMBALAJE  
UNITARIO

MMT

VOLUMEN EMBALAJE UNITARIO

0

UNIDAD DE VOLUMEN  
EMBALAJE UNITARIO

MMQ

PESO BRUTO EMBALAJE  
UNITARIO

0.059

PESO NETO DEL PRODUCTO

0.059

UNIDAD DE PESO EMBALAJE  
UNITARIO

KGM

EAN EMBALAJE

8421053229750

UDS. CONTENIDAS EMBALAJE

10

ALTURA EMBALAJE

82

ANCHO EMBALAJE

165

LONGITUD EMBALAJE

223

UNIDAD DE MEDIDA EMBALAJE

MMT

VOLUMEN EMBALAJE

3017190

UNIDAD DE VOLUMEN  
EMBALAJE

MMQ

PESO BRUTO EMBALAJE

0.745

PESO NETO EMBALAJE

0.59

UNIDAD DE PESO EMBALAJE

KGM

# MECANISMOS SIMON 31, 75, 77, 82 Y 88

## Mecanismos básicos / Basic switches

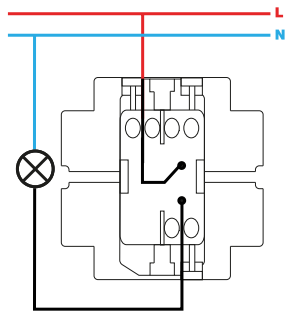

Interruptor unipolar / Single-pole switch  
XXXX101-XXX

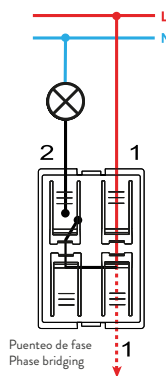

Interruptor unipolar / Single-pole switch  
7700101-039

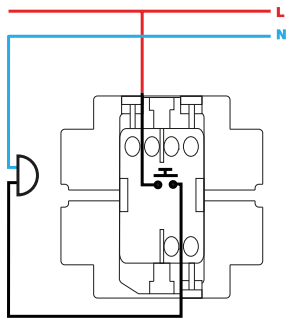

Pulsador / Push button switch  
XXXX150-XXX

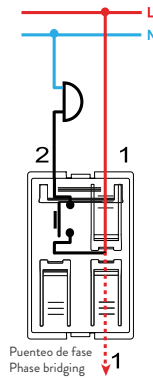

Pulsador / Push button switch  
7700150-039

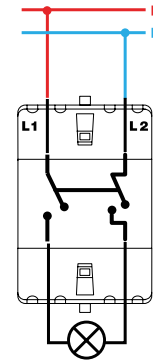

Interruptor bipolar / Double pole switch  
XXXX133-XXX

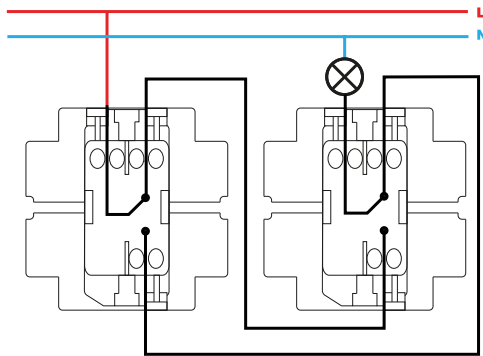

Conmutador / 2-way switch  
XXXX201-XXX

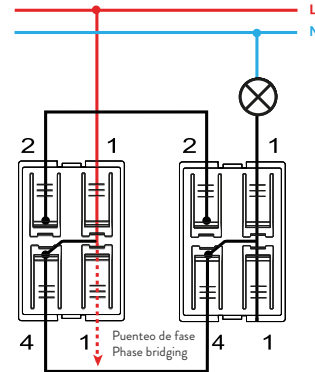

Conmutador / 2-way switch  
7700201-039

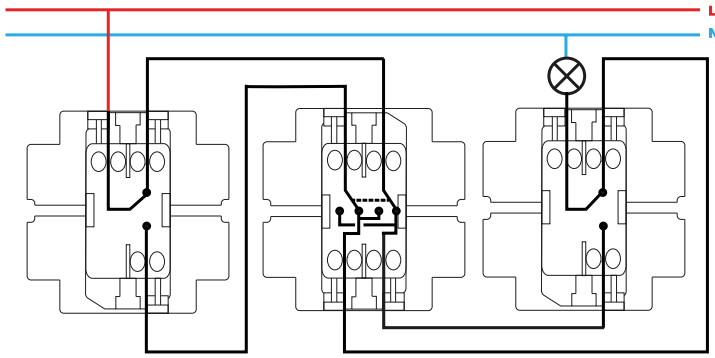

Conmutador cruce / Intermediate switch  
XXXX251-XXX

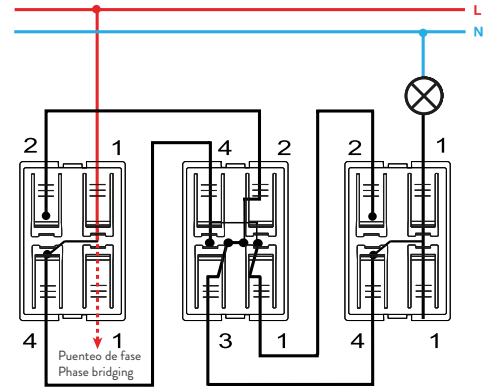

Conmutador cruce / Intermediate switch  
7700251-039

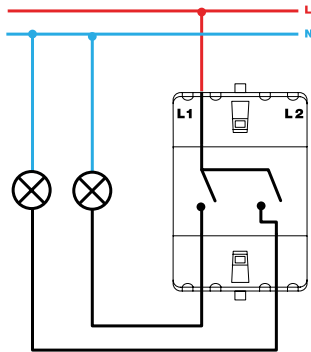

Grupo 2 interruptores / 2 switches group  
XXXX398-XXX

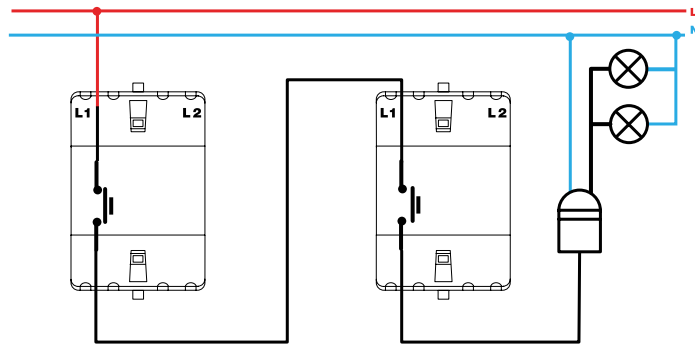

Pulsador desconexión / Push button disconnection switch  
XXXX152-XXX

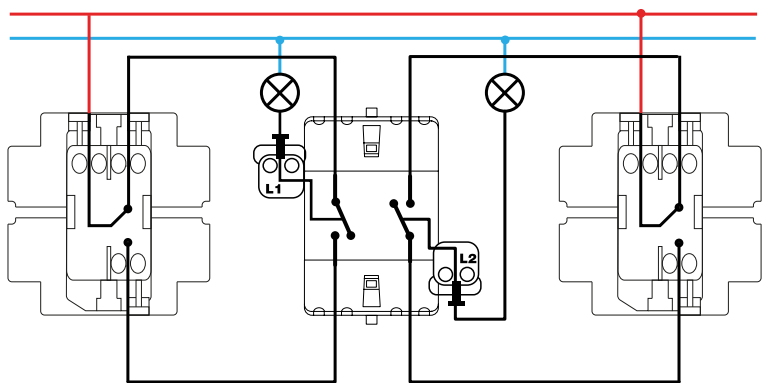

Grupo dos conmutadores / 2-way switches group  
XXXX397-XXX

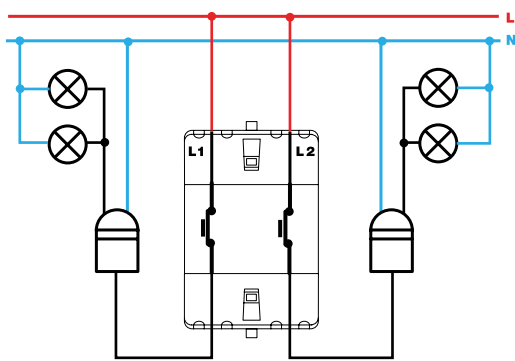

Grupo de pulsadores desconexión / Push button disconnection group  
XXXX395-XXX

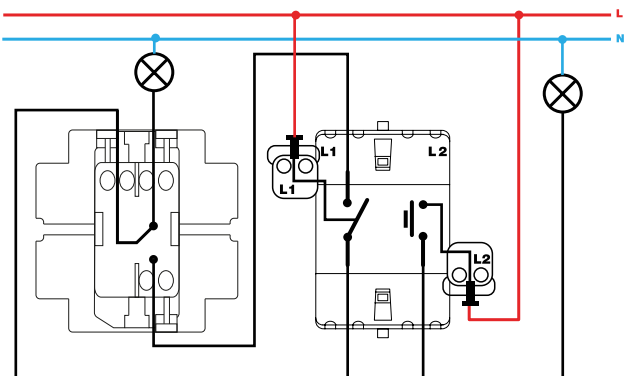

Grupo conmutador y pulsador / 2-way and push button switch group  
XXXX301-XXX

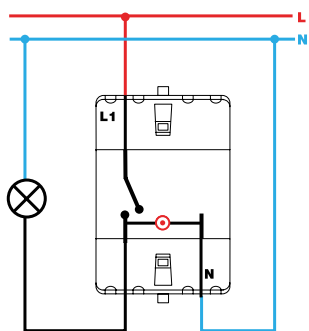

Interruptor unipolar / Single-pole switch  
XXXX102-XXX

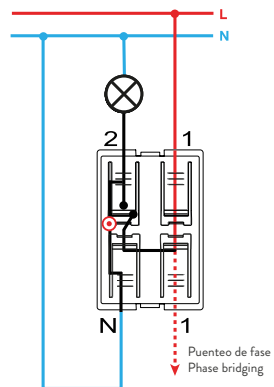

Interruptor con piloto / Push button pilot switch  
7700112-039

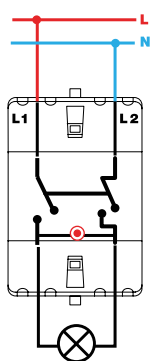

Interruptor bipolar / Double pole switch  
XXXX134-XXX

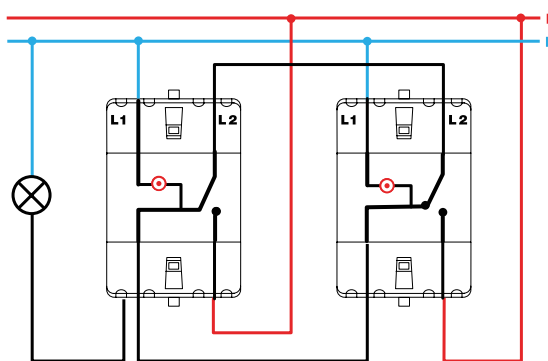

Conmutador / 2-way switch  
XXXX202-XXX

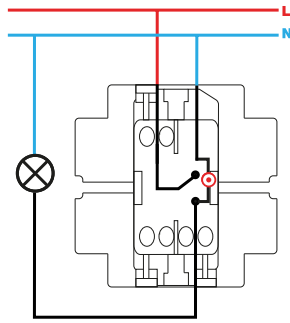

Interrupor unipolar con luminoso / Single-pole switch with light  
XXXX104-XXX

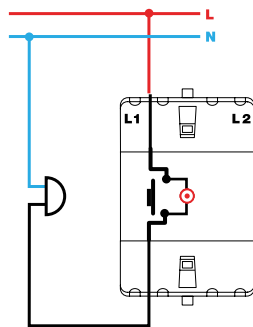

Pulsador con luminoso / Push button switch with light  
XXXX160-XXX

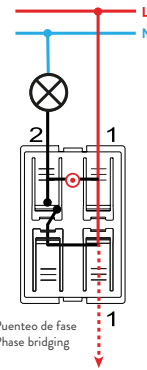

Pulsador con luminoso / Push button switch with light  
7700160-039

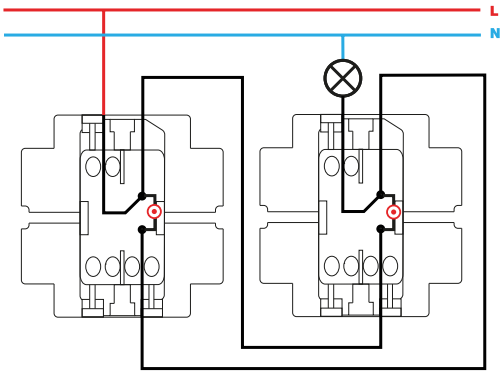

Conmutador con luminoso / 2-way switch with light  
XXXX204-XXX

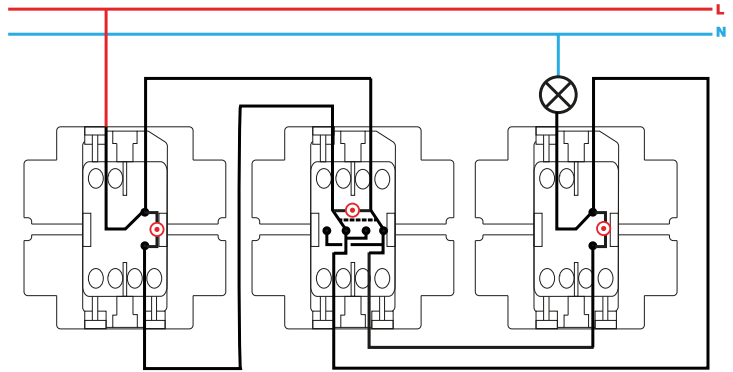

Conmutador cruce con luminoso / Intermediate switch with light  
XXXX254-XXX