



**TERMOSTATO PROGRAMABLE PORTÁTIL**  
**TERMÓSTATO PROGRAMÀVEL PORTÁTIL**



**Art.: AF126678**

(E) MANUAL DE INSTRUCCIONES

(P) MANUAL DE INSTRUÇÕES



MANUAL DE INSTRUCCIONES ..... 5

Español

MANUAL DE INSTRUÇÕES ..... 23

Português



## ÍNDICE

1. CARACTERÍSTICAS .....	6
2. TECLAS .....	7
3. SÍMBOLOS DE PANTALLA.....	8
4. MODO DE FUNCIONAMIENTO.....	9
4.1 Modo predefinido.....	9
4.2 Modo de programas a definir por el usuario .....	10
4.3 Modo manual.....	10
4.4 Modo anti-congelante.....	10
4.5 Cambiar entre el modo de funcionamiento .....	11
5. AJUSTES.....	11
5.1 Configuración de la temperatura .....	11
5.2 Configuración de la fecha/hora .....	11
5.3 Ajustes de temperatura.....	12
5.4 Configuración modo usuario .....	13
5.5 Cambiar entre modo de ajuste y modo de funcionamiento ....	14
5.6 Cambio temporal de temperatura .....	15
5.7 Conexión del termostato con el receptor (RF) .....	15
6. ERROR DE VISUALIZACIÓN .....	16
7. PRECAUCIONES DURANTE LA INSTALACIÓN Y EL USO .....	17
8. INSTALACIÓN DEL TERMOSTATO .....	18
8.1 Instalación en pared .....	18
8.2 Instalación en mesa.....	19
9. DIAGRAMA DE CABLES DEL RECEPTOR (RF) .....	19
9.1 Terminales .....	19
9.2 Símbolos.....	20
9.3 Diagrama de cables.....	20

## 1. CARACTERÍSTICAS

**Este producto tiene las siguientes características:**

- 1) Control de Calefacción
- 2) Función programable de 24 horas al día y 7 días a la semana
- 3) 2 juegos de programas permanentes (programa predefinidos y programa a definir por el usuario)
- 4) Gran pantalla LCD
- 5) La diferencia del cambio de temperatura es ajustable;
- 6) Admisible para calibrar el indicador de temperatura;
- 7) Selección ajustable de temperatura confort, temperatura económica y temperatura anticongelante.
- 8) Conveniente para el control y el ahorro de energía de calderas de pared, calderas de condensación y de los hogares que miden el sistema de calefacción;
- 9) Visualización ajustable entre °C y F.
- 10) Instalación rápida y simple.

### **Especificaciones del Producto:**

Energía: dos pilas alcalinas LR6 1.5V

Rango de ajustes de la temperatura: 5 – 35 °C / 39 – 95 °F

Rango de visualización de la temperatura: 0 – 40 °C / 32 – 104 °F

Frecuencia de prueba de temperatura: Cada minuto

Precisión de la pantalla: 0,1 °C / °F 1

Sensor de la sonda: NTC (100K) 1%

Grado de protección: IP20

Salida: interruptor relé

Conmutación Max: 16A / 250V

Condición de aislamiento: ambiente normal

Temperatura de ambiente: 0 – 50 °C

Programa de Ejecución: Establecer 1 semana como un ciclo

Nivel del software: A

Tiempo mínimo permitido para incrementar / disminuir el ajuste del programa:  
1 hora

Frecuencia: 433 MHz

Distancia de transmisión inalámbrica: interior 16/50 m; 200m al aire libre

Dimensiones del transmisor (mm): 77 \* 121 \* 21, Dimensiones del receptor (mm): 113 \* 80 \* 31

Instalación: Montado en la pared o con soporte en la mesa para el transmisor, montado en la pared para el receptor.

### Ámbito de aplicaciones de control:

1. Control de caldera sobre pared
2. Control de actuador térmico o válvula electromagnética
3. Control de la bomba de agua;
4. Control de la ventilación.

### Estándares aplicados:

EN60730-1 y sus revisiones

EN60730-2-7

EN60730-2-9

### Cumple con las siguientes directivas de la UE:

EU B.T.73/23/EEC Directiva

EU E.M.C.89/336/EEC Directiva y 93/68/EEC Revisión

## 2. TECLAS



Tecla Menú/ Tecla Encendido

**SET** Tecla de memoria

**OK** Tecla de confirmación

▲ Tecla para aumentar

▼ Tecla para disminuir

### 3. SÍMBOLOS EN PANTALLA



00.0

Temperatura ambiente



Temperatura confort



Temperatura económica



Temperatura anticongelante

00:00

Tiempo actual



1 2 3 4 5 6 7

Visualización de 7 días de la semana, y el día actual se muestra en el marco cuadrado.



Condiciones del programa



Símbolo de ejecución

COPY

Copiar

**ADJUST** Ajustes





Condiciones de la batería



Grados Celsius o Fahrenheit



Modo automático (programa predefinido)



Modo usuario (programa a definir por el usuario)



Modo de funcionamiento manual



Modo anticongelante



Modo de ajustes de programa



Modo de ajuste de la temperatura



Modo de ajuste de Fecha / Hora

### Visualización de Alarma:

00.0°C Flash: Temperatura ambiente real inferior a 0°C

45.0°C Flash: Temperatura ambiente real superior a 45°C

E0.1: Sonda de temperatura (NTC) desconectado

## 4. MODO DE FUNCIONAMIENTO

### 4.1 Modo predefinido:

En este caso, el icono que aparece en la columna de trabajo es **AUTO** :

Programa preestablecido de fábrica:

De lunes a viernes:

00: 00--06: 00 Temperatura económica

06: 00--08: 00 Temperatura confortable

08: 00--18: 00 Temperatura anticongelante:

18: 00--22: 00 Temperatura confortable

22: 00--24: 00 Temperatura económica





Sábado y domingo:

00: 00--06: 00 Temperatura económica

06: 00--22: 00 Temperatura confortable

22: 00--24: 00 Temperatura económica

### Visualización de Alarma:

El doble anillo  en la parte inferior derecha representa el consumo de energía, el cual es controlado por el programa en cada sección del tiempo. “Temperatura confortable” , la temperatura económica  y la temperatura anticongelante  se fijan en ajustes de temperatura.

### 4.2 Modo de programas a definir por el usuario:

En caso de que el usuario defina el programa, el icono que aparece en la columna estado será AUTO y  .

En el programa definido por el usuario, la temperatura para cada sección del tiempo será establecida por el usuario.

### 4.3 Modo manual:

En este caso, el icono que aparece en la columna de trabajo es  .

El termostato controla la temperatura en un modo de temperatura constante, y la temperatura por defecto es de 20 °C. La temperatura se puede ajustar con la tecla ▲ o la tecla ▼ .

### 4.4 Modo anti-congelante

En este caso, el icono que aparece en la columna de trabajo es  .

El termostato controla el sistema para operar evitando que la temperatura de ambiente caiga por debajo de la temperatura anticongelante, las cuales se han establecido con el fin de hacer que el equipo y las tuberías estén libres de congelación. Esta temperatura se encuentra en el modo , y el valor por defecto es 5 °C.

## 4.5 Cambiar entre el modo de funcionamiento

Pulse la tecla  para encender el termostato.

Después de encender el termostato, puede presionar la tecla de menú  para cambiar los modos de ejecución entre el modo preconfigurado, modo usuario, modo manual y modo anticongelante.

## 5. AJUSTES

Durante el ajuste, el termostato estará temporalmente bajo el modo desconectado. Al terminar el ajuste, pulse la tecla **OK** para confirmar, si no se opera con ninguna tecla en 60 segundos, el termostato pasará al modo de ejecución y luego se activará el interruptor de control de acuerdo al resultado de la comparación entre la temperatura ambiente y la temperatura preestablecida.

### 5.1. ADJUST Configuración de la Temperatura

A) Presione la tecla **SET**, en la pantalla se mostrará **ADJUST**.

B) Presione **▲** o **▼** para ajustar el valor de la temperatura. El valor por defecto es 0 °C, el rango de ajuste es -3 °C a +3 °C.

C) Fin de ajustes de temperatura: Presione la tecla **OK** para confirmar y salir de los ajustes de temperatura y reanudar el modo de ejecución antes del acceso.

### 5.2. Configuración Fecha / Hora

#### Establezca la fecha actual, la hora y minutos

A) Cuando termine de configurar el ajuste de la temperatura, no presione la tecla **OK**, presione la tecla **SET** nuevamente, entonces entrará en los ajustes de hora, la pantalla mostrará .

B) Cuando comience a parpadear el marco que muestra la fecha actual, pulse la tecla **▲** o la tecla **▼** para ajustar el día actual, y pulse la tecla **SET** para ir a la siguiente configuración.

- C) A continuación, para ajustar la hora, presione la tecla ▲ o la tecla ▼ para seleccionar la hora actual, y pulse la tecla **SET** para ir a la siguiente configuración.
- D) Luego, cuando los números que representan los minutos parpadeen, presione la tecla ▲ o la tecla ▼ para seleccionar los minutos actuales, y pulse la tecla **SET** para ir a la siguiente configuración.
- E) Fin de los ajustes de tiempo: Presione la tecla **OK**, para confirmar y salir del ajuste de la hora y reanudar el modo de ejecución antes del acceso.



### 5.3. Ajustes de Temperatura

#### Ajuste la temperatura de confort, temperatura de ahorro y temperatura anticongelante

 El rango de ajuste de la temperatura de confort es 5 - 35 °C, el valor por defecto es 20 °C

 El rango de ajuste de la temperatura económica es 5 - 35 °C, el valor por defecto es 18 °C



 El rango de ajuste de la temperatura anticongelante es 5 - 35 °C, el valor por defecto es 5 °C

- A) Cuando termine el ajuste de la hora, no presione la tecla **OK**, pero presione la tecla **SET** nuevamente, entonces entrará en el ajuste de la temperatura, la pantalla mostrará .
- B) En este caso, el icono de la temperatura  se mostrará en el lado izquierdo, mientras que el dígito de temperatura parpadeará presione la tecla ▲ o la tecla ▼ para ajustar el valor de temperatura deseado, y pulse la tecla **SET** para ir al siguiente ajuste.

- C) En este caso, el icono de la temperatura económica  se mostrará en el lado izquierdo, mientras que el dígito de temperatura parpadeará presione la tecla ▲ o la tecla ▼ para ajustar el valor de temperatura económica, y pulse la tecla **SET** para ir al siguiente ajuste.
- D) En este caso, el icono de la temperatura anticongelante  se mostrará, mientras que el dígito de temperatura parpadeará presione la tecla ▲ o la tecla ▼ para ajustar el valor de temperatura anti congelamiento, y pulse la tecla **SET** para volver a la Configuración de la Temperatura.
- E) Fin del ajuste de temperatura: Presione la tecla **OK** para confirmar y salir del ajuste de la hora y reanudar el modo de ejecución antes del acceso.

#### 5.4. Configuración modo usuario









##### Ajuste el control de la temperatura para 7 días y en cada sección del tiempo definido por el usuario

- A) Presione la tecla **SET** durante 3 segundos, la pantalla mostrará .
- B) En este caso, el ícono y el número que indica el día de la semana parpadeará. Presione ▲ o ▼ para ajustar el día. Presione la tecla **SET** para ir al siguiente ajuste.
- C) Luego, el icono de 0:00 a 01:00 y el icono de temperatura preestablecida (es decir, el icono del lado izquierdo) comenzarán a parpadear. Presione ▲ o ▼ para seleccionar la temperatura y pulse la tecla **SET** para ir al siguiente ajuste.
- D) Repita los pasos anteriores hasta completar la configuración de temperatura en 24 horas. Luego, vuelva a la selección de fecha. En ajustes del programa para cada hora, presione unos segundos la tecla  para volver al último ajuste de hora, o presione la tecla **SET** por unos segundos para ir directamente a la selección la fecha.

- E) El icono de la fecha comenzará a parpadear de nuevo, entrando en un nuevo ciclo de ajustes para otro día.
- F) Fin de ajustes del programa: Puede presionar la tecla **OK** para confirmar y salir de la configuración del programa y entrará directamente en el modo de ejecución definidos por el usuario. En el área de visualización de estado de trabajo, se mostrará el icono **AUTO** y .

### Copiar un día programado

Después de entrar en un día programado se puede copiar éste en otro día para ahorrar tiempo y crear un programa semanal: Por ejemplo, si desea copiar el programa de lunes a jueves, los pasos son los siguientes:

- A. Seleccione el programa para el lunes: En el estado , presione la tecla  o . El marco del lunes parpadea para seleccionar Lunes, presione la tecla , el icono **COPY** aparece en la pantalla.
- B. Copiar a Jueves: Presione la tecla  o  para seleccionar jueves, luego presione la tecla , el icono **COPY** aparece en la pantalla.
- C. En ese momento parpadea el marco Jueves, el ajuste de este día se puede continuar con la tecla  o , así como la tecla **SET**.
- D. Para copiar a otros días, por favor repita los pasos A y B.

### 5.5. Cambio de modo de ajuste y modo de funcionamiento

En el ajuste de temperatura o ajuste de hora simplemente presione la tecla **OK** para acceder al modo de ejecución. Si no hay funcionamiento de cualquier tecla en 60 segundos, el termostato pasará a modo de ejecución y luego se activará el control de cambios de acuerdo con el resultado de comparación entre la temperatura ambiente y la temperatura preestablecida.

En la configuración del programa, presione la tecla **OK** para acceder al modo usuario.

## 5.6. Cambio temporal de temperatura

Tanto en el modo AUTO como en el modo AUTO y ■■■■, se puede cambiar temporalmente la temperatura durante un período del programa.

**Por ejemplo:** Usted ha configurado que la temperatura de confort es 20 °C entre las 8:00 ~ 12:00, pero usted quiere bajar la temperatura a 18 °C a las 10:40 y luego ajustar la temperatura a 18 °C. Este ajuste no existirá siempre, se mantendrá hasta las 12:00, cuando se termina el período del programa. En el modo de ejecución, ajuste la temperatura requerida directamente a través de la tecla ▲ o la tecla ▼, el número que representa la temperatura parpadeará, pulse la tecla **OK** para confirmar y dejará de parpadear. Si no hay ningún tipo de ajuste en 5 segundos, el número que representa la temperatura dejará de parpadear y mostrará la temperatura ambiente. El termostato volverá a modo automático para los siguientes cambios de temperatura.

## 5.7. Conexión del termostato con el receptor (RF)

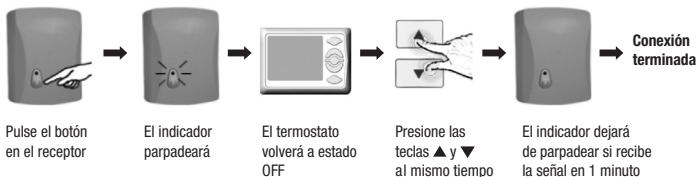

**Nota:** Si no se recibe señal por parte del emisor, el indicador dejará de parpadear y saldrá del código para emparejamiento correspondiente. Pulse el botón de nuevo, el receptor ingresará al código.

**Nota:** Si no hay ninguna señal enviada desde el emisor en 70 minutos, el LED rojo en el receptor se iluminará, y el receptor puede ser seleccionado para entrar en 2 modos de trabajo,  
 Modo 1: Los terminales NO y COM del relé en el receptor se desconectarán,

significa que el equipo no estará controlado por termostato.

Modo 2: Los terminales NO y COM se mantendrán desconectados durante 24 minutos, luego conectados durante 6 minutos, y entrarán en ciclo cada 30 minutos.

La configuración por defecto está en el modo 2, si desea cambiar el modo, pulse el botón del receptor y mantenga durante 5 segundos, el indicador parpadeará una vez para entrar en el modo 1. Pulse el botón del receptor de nuevo y mantener durante 5 segundos, el indicador parpadeará dos veces para entrar en el modo 2.

## 6. ERROR DE VISUALIZACIÓN:



La temperatura ambiente es inferior a 0°C



La temperatura ambiente es superior a 45°C



El sensor de temperatura está desconectado



No hay ninguna señal enviada desde el transmisor en 70 minutos

Cuando la temperatura ambiente es inferior a 0°C, la pantalla LCD parpadeará en 00,0 °C. Cuando la temperatura ambiente es superior a 0 °C, la pantalla LCD se reanudará de forma automática para la visualización normal.

Cuando la temperatura ambiente es superior a 45 °C, la pantalla LCD parpadeará en 45,0 °C. Cuando la temperatura ambiente es inferior a 45,0 °C, la pantalla LCD se reanudará de forma automática para la visualización normal.

Tras la desconexión de la sonda de temperatura, la pantalla parpadeará en E0.1, en cuyo caso deberá comprobar y solucionar la avería.



## 7. PRECAUCIONES DURANTE LA INSTALACIÓN Y EL USO:

1. Para evitar que la pantalla del termostato dé una alta fluctuación, se ha hecho un trato especial al programa. Por lo tanto, es normal que el termostato no pueda mostrar inmediatamente el cambio repentino de temperatura.
2. El termostato instalado en caja estándar 86 se debe colocar a 1,5 m por encima del suelo.
3. Para el termostato instalado en la caja estándar 86 o el termostato inalámbrico, tenga cuidado de no instalarlo en la esquina de la pared, con el lado de la puerta / ventana o detrás de la puerta o en cualquier área sin calefacción como pared exterior. Evite conductos de frío / calor de aire, radiador, tubo o tubería térmica.
4. Si el termostato inalámbrico se coloca en una posición donde la ventilación de aire es poca la temperatura mostrada en el termostato podría ser incompatible a la temperatura de ambiente.
5. Sólo los técnicos profesionales están autorizados a abrir la caja del transmisor y receptor del termostato para la instalación. Al instalar la fuente de energía, asegúrese de que el cable esté bien aislado.
6. Para instalar la caja de receptor, por favor, en primer lugar instale la placa base, y luego conecte la energía y la señal correctamente antes de instalar la cubierta superior. El termostato es producto irreparable. El usuario no podrá abrir la placa de circuito interno.
7. Antes de instalar el termostato, asegúrese de que el sistema está desconectado. La tensión máxima del sistema deberá cumplir los requisitos especificados en el manual de instrucciones (Max AC Voltaje: 250V).

Español

## 8. INSTALACIÓN DEL TERMOSTATO:

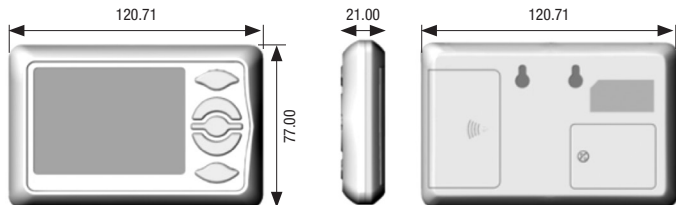

### 8.1 Instalación en pared

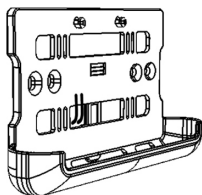

① Extraiga el soporte de plástico

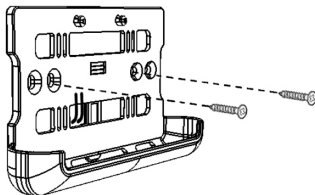

② Coloque este soporte de plástico en una posición

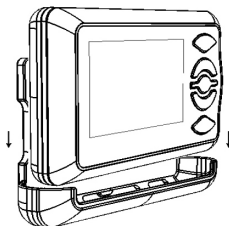

③ Coloque el termostato en el soporte.

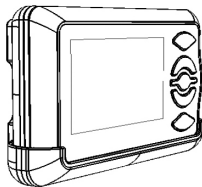

④ Instalación de pared terminada

## 8.2 Instalación en mesa

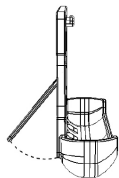

Mueva la tira hasta oír el sonido "clic"

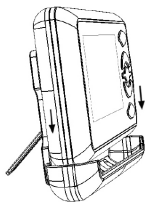

Coloque el termostato en el soporte

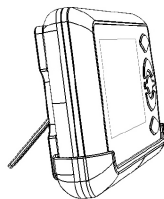

Terminado y puesto en la mesa

## 9. DIAGRAMA DE CABLES DEL RECEPTOR (RF):

### 9.1 Terminales

Cableado Terminal	Observaciones
N	AC Neutro
L	AC Vivo
1	NO (Punto Normalmente Abierto)
2	COM (Terminal público de relé)
3	NC (Punto normalmente cerrado)

## 9.2 Símbolos

B: montado sobre pared la caldera de gas

U: calentador, bomba de agua, actuador térmico o válvula electromagnética

## 9.3 Diagrama de cables

Figura 1: Control de la caldera de gas de pared.



Figura 2: Control de la bomba de agua, actuador térmico o válvula electromagnética.





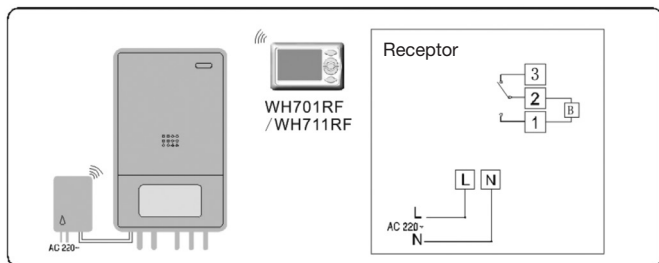
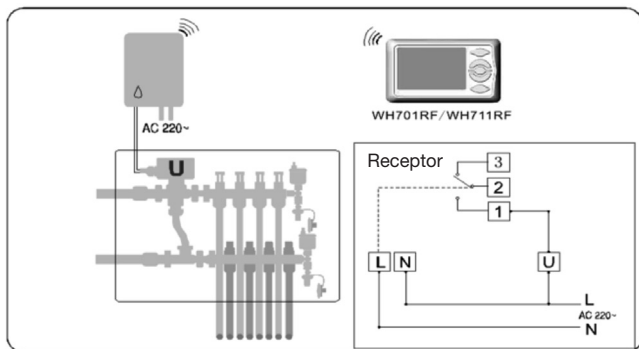

## ÍNDICE

1. CARACTERÍSTICAS .....	24
2. TECLAS .....	25
3. SÍMBOLOS NO ECRÃ .....	26
4. MODO DE FUNCIONAMENTO.....	27
4.1 Modo predefinido.....	27
4.2 Modo de programas a definir pelo utilizador .....	28
4.3 Modo manual.....	28
4.4 Modo anti-congelante.....	28
4.5 Alterar o modo de funcionamento .....	29
5. AJUSTES.....	29
5.1 Configuração da temperatura .....	29
5.2 Configuração dia/hora .....	29
5.3 Ajustes de temperatura.....	30
5.4 Configuração modo utilizador .....	31
5.5 Alterar modo de ajuste e modo de funcionamento .....	32
5.6 Alterar temperatura .....	33
5.7 Conexão do termóstato com o recetor (RF).....	33
6. ERROR DE VISUALIZAÇÃO .....	34
7. PRECAUÇÕES DURANTE A INSTALAÇÃO E O USO.....	35
8. INSTALAÇÃO DO TERMÓSTATO .....	36
8.1 Instalação na parede .....	36
8.2 Instalação na mesa.....	37
9. DIAGRAMA DE CABOS NO RECETOR (RF) .....	37
9.1 Terminais .....	37
9.2 Símbolos.....	38
9.3 Diagrama dos cabos.....	38

## 1. CARACTERÍSTICAS

**Este produto tem as seguintes características:**

- 1) Control de Aquecimento
- 2) Função programável de 24 horas ao dia e 7 dias por semana
- 3) 2 programas permanentes (programa de fábrica e um programa de auto-acerto)
- 4) Grande ecrã LCD
- 5) A diferencia de temperatura ajustável entre desligado e ligado;
- 6) Admite calibrar o indicador de temperatura;
- 7) Pode ajustar a temperatura conforto, temperatura económica, e temperatura anticongelante;
- 8) Adequado para o control e poupança de energia de aquecimento de parede, caldeiras de condensação e nas divisões da casa que medem o sistema de aquecimento;
- 9) Visualização ajustável entre °C y F.
- 10) Instalação rápida e simples.

### **Especificações do Produto: :**

Energia: duas pilhas alcalinas LR6 1.5V

Categoria de acerto da temperatura: 5 – 35 °C / 39 – 95 °F

Categoria de visualização da temperatura: 0 – 40 °C / 32 – 104 °F

Frequência de prova da temperatura: Cada minuto

Precisão do ecrã: 0,1°C / °F 1

Sensor da sonda: NTC (100K) 1%

Grau de proteção: IP20

Saída: interruptor relé

Comutação Max: 16A / 250V

Condição de isolamento: ambiente normal

Temperatura de ambiente: 0 – 50° C

Programa de Execução: Estabelecer 1 semana como um ciclo

Nível de software: A

Tempo mínimo permitido para incrementar / diminuir o acerto do programa:  
1 hora



Frequência: 433 MHz

Distância de transmissão sem fios: interior 16/50 m; 200m ao ar livre

Dimensões do transmissor (mm): 77 \* 121 \* 21, Dimensões do receptor (mm): 113 \* 80 \* 31

Instalação: Colocar na parede ou com um suporte na mesa o transmissor, colocar na parede o receptor.

### Âmbito aplicações de control:

1. Control de aquecimento sobre a parede
2. Control da válvula electromagnética
3. Control da bomba de agua;
4. Control da ventilação.

### Normas aplicáveis

EN60730-1 y sus revisiones

EN60730-2-7

EN60730-2-9

### Cumpre com as seguintes directivas da UE:

EU B.T.73/23/EEC Directiva

EU E.M.C.89/336/EEC Directiva e 93/68/EEC Revisão

## 2. TECLAS



Tecla Menú/ Tecla Ligado

**SET** Tecla de memória

**OK** Tecla de confirmação

▲ Tecla para aumentar

▼ Tecla para diminuir

### 3. SÍMBOLOS NO ECRÃ

Português



00.0

Temperatura ambiente



Temperatura conforto



Temperatura económica



Temperatura anticongelante



00:00

Tempo atual



1 2 3 4 5 6 7

Visualização de 7 dias por semana, e o dia atual se mostra no marco quadrado.



Condições do programa



Símbolo de Execução

COPY

Copiar

**ADJUST** Acertos



Condições da bateria



Graus Celsius ou Fahrenheit

AUTO

Modo automático

AUTO +

Modo utilizador



Modo de funcionamento manual



Modo anti-congelante



Modo de acerto do programa



Modo de acerto da temperatura



Modo de acerto do Día / Hora

### Visualização do Alarme:

00.0°C Flash: Temperatura ambiente real inferior a 0°C

45.0°C Flash: Temperatura ambiente real superior a 45°C

E0.1: Sonda de temperatura (NTC) desligada

## 4. MODO DE FUNCIONAMENTO

### 4.1 Modo predefinido:

2 Neste caso, o ícone que aparece na coluna de trabalho é AUTO :

Programa pre-estabelecido de fábrica:

De 2ªfeira a 6ªfeira:

00: 00--06: 00 Temperatura económica

06: 00--08: 00 Temperatura confortável





08: 00--18: 00 Temperatura anti-congelante  
 18: 00--22: 00 Temperatura anti-congelante  
 22: 00--24: 00 Temperatura económica

Sábado e domingo:

00: 00--06: 00 Temperatura económica  
 06: 00--22: 00 Temperatura confortável  
 22: 00--24: 00 Temperatura económica

Português

### Visualização do consumo de energia:

No anel duplo  a parte inferior direita representa o consumo de energia, o qual é controlado pelo programa em cada secção de tempo. “Temperatura confortável” , a temperatura económica  e a temperatura anti-congelante  se fixam com o acerto da temperatura.



### 4.2 Modo Utilizador:

Em caso de o utilizador definir o programa, o ícone que aparece na coluna estado será AUTO e .

O programa definido pelo o utilizador, a temperatura para cada secção do tempo será estabelecida pelo utilizador.

### 4.3 Modo manual:

Neste caso, o ícone que aparece na coluna de trabalho é .

O termostato controla a temperatura no modo de temperatura constante, e a temperatura por defeito é de 20 °C. A temperatura se pode acertar com a tecla  ou a tecla .

### 4.4 Modo Anti-congelante

Neste caso, o ícone que aparece na coluna de trabalho é .

O termostato controla o sistema para ser operado, evitando que a temperatura ambiente caía abaixo da temperatura anti-congelante, a fim de evitar o congelamento da tubagem. Esta temperatura se encontra no modo , e a válvula por defeito é 5 °C.

## 4.5 Alterar os modos de funcionamento

Pressione a tecla  para ligar o termostato.

Depois de ligar o termostato, você pode pressionar a tecla de menu  para alternar entre os modos de execução: modo predefinido, modo usuário, modo manual e modo de anticongelante.

## 5. ACERTOS

Durante o acerto, o termostato estará temporalmente no modo desconetado. Ao terminar o acerto, carregue na tecla **OK** para confirmar, se não confirmar na tecla durante 60Seg., o termostato passará ao modo de execução e logo se activará o interruptor de control de acordo com resultado da comparação entre a temperatura ambiente a temperatura pre-estabelecida.

### 5.1. ADJUST Configuração da Temperatura

A) Pressione a tecla **SET**, e o ecrã mostrará **ADJUST** .

B) Pressione **▲** ou **▼** para acertar o valor da temperatura. O valor por defeito é 0 °C, e a categoria de acerto é -3 °C a +3 °C.

C) Fim do acerto da temperatura: Pressione a tecla **OK** para confirmar e sair do acerto da temperatura e reiniciar o modo de execução antes do acesso.

### 5.2. Configuração Día / Hora

#### Estabelecer o día atual, a hora e os minutos

A) Quando terminar a o acerto da temperatura, não pressione a tecla **OK**, mas sim, pressione a tecla **SET** novamente, onde entrará nos acertos da hora; o ecrã mostrará  .

B) Quando começar a piscar o marco que mostra o día atual, carregue na tecla **▲** ou na tecla **▼** para acertar o día atual, e carregue na tecla **SET** para ir à seguinte configuração.

- C) Para acertar a hora, pressione a tecla ▲ ou a tecla ▼ para localizar os números que estão na hora atual, e carregue na tecla **SET** para ir à seguinte configuração.
- D) Quando começar a piscar os minutos, pressione a tecla ▲ ou a tecla ▼ para colocar os minutos atuais, e carregue na tecla **SET** para ir à seguinte configuração.
- E) Após de acertar o dia, horas e minutos, pressione a tecla **OK** para confirmar e sair do acerto, e 3.



### 5.3. Acertos de Temperatura



#### Acertos da temperatura confortável, temperatura económica e temperatura anti-congelante

 A categoria de acerto da temperatura confortável é 5 – 35 °C, o valor preliminar é 20 °C

 A categoria de acerto da temperatura económica é 5 – 35 °C, o valor preliminar é 18 °C



 A categoria de acerto da temperatura anti-congelante é 5 – 35 °C, o valor preliminar é 5 °C

- A) Quando terminar o acerto da hora, não pressione a tecla **OK**, mas sim a tecla **SET** novamente, então entrará no acerto da temperatura, e no ecrã se mostrará á .
- B) Neste caso, o icone da temperatura  se mostrará no lado esquerdo, enquanto que o dígito da temperatura piscará, pressione a tecla a ▲ ou a tecla ▼ para acertar o valor de temperatura económica, e carregue na tecla **SET** para ir ao seguinte acerto.

- C) Neste caso, o ícone da temperatura económica  se mostrará no lado esquerdo, Quando o dígito da temperatura piscar pressione a tecla ▲ ou a tecla ▼ para acerta o valor de temperatura económica, e carregue na tecla **SET** para ir ao seguinte acerto.
- D) Neste caso, o ícone da temperatura anticongelante  se mostrará, quando o dígito de temperatura piscar pressione a tecla ▲ ou a tecla ▼ para acerta o valor de temperatura anti-congelante, e carregue tecla **SET** para voltar à Configuração da Temperatura.
- E) No final do acerto da temperatura, pressione a tecla **OK** para confirmar e sair do acerto da hora e reiniciar o modo de execução antes do acesso.

#### 5.4. Configuração modo utilizador









##### Ajuste do control da temperatura para 7 días e em cada secção de tiempo definido pelo utilizador

- A) Pressione a tecla **SET** durante 3 segundos, e o ecrã mostrará .
- B) Neste caso, o ícone e o número que indica o día da semana piscará. Pressione ▲ ou ▼ para acertar o día. Pressione a tecla **SET** para ir ao seguinte acerto.
- C) Logo, o ícone de 0:00 a 01:00 e o ícone de temperatura pre-estabelecida (o ícone do lado esquerdo) começam a piscar. Pressione ▲ ou ▼ para seleccionar a temperatura e carregue na tecla **SET** para ir ao seguinte acerto.
- D) Repita os passos anteriores até completar a configuração da temperatura em 24 horas. Logo, volte à selecção do día. Ajuste o programa para cada hora, pressione uns segundos a tecla  para voltar ao último acerto da hora, ou pressione a tecla **SET** por uns segundos para ir directamente à selecção do día.

- E) O ícone do dia começa a piscar de novo, entrando num novo ciclo de acertos para outro dia.
- F) Final dos acertos do programa: Pode pressionar a tecla **OK** para confirmar e sair da configuração do programa e entrará diretamente em modo de execução definidos pelo utilizador. Na área de visualização do estado de trabalho, se mostrará o ícone **AUTO** e .

### Copiar um dia programado

Depois de entrar no dia programado se pode copiar este para outro dia a fim poupar tempo e criar um programa semanal: Por exemplo, se desejar copiar o programa de 2ªfeira a 5ªfeira, fazer os passos seguintes.

- A. Selecione o programa para 2ªfeira: No estado , pressione a tecla  ou . O marco 2ªfeira piscará para selecionar 2ªfeira, pressione a tecla , o ícone **COPY** aparecerá no ecrã.
- B. Copiar 5ªfeira: Pressione a tecla  ou  para selecionar 5ªfeira, logo pressione a tecla , o ícone **COPY** aparecerá no ecrã.
- C. Nesse momento piscará o marco 5ªfeira, o acerto para este dia se pode continuar com a tecla  ou , assim como a tecla **SET**.
- D. Para copiar os outros dias, por favor repita os passos A e B.

### 5.5. Alterar de modo de ajuste e modo de funcionamento

No ajuste da temperatura ou da hora simplesmente pressione a tecla **OK** para aceder ao modo execução. Se não houver funcionamento de qualquer tecla em 60 segundos, o termóstato passará ao modo de execução e logo se ativará o control das alterações de acordo com o resultado de comparação entre a temperatura ambiente e a temperatura pre-estabelecida.

Na configuração do programa, pressione a tecla **OK** para aceder ao modo utilizador.



## 5.6. Alterar temperatura

Tanto no modo AUTO como no modo AUTO e ■■■■, se pode alterar temporalmente a temperatura durante um período do programa.

**Por exemplo:** Se configurou a temperatura de conforto de 20 °C entre as 8:00 ~ 12:00, mas quer baixar a temperatura a 18 °C às 10:40, este tipo de acerto não existe, Terá que manter a temperatura até às 12:00, quando termina o período do programa. No modo de execução, acerte a temperatura requerida diretamente através da tecla ▲ ou da tecla ▼, o número que representa a temperatura piscará; carregue na tecla **OK** para confirmar e deixará de piscar. Se não houver qualquer tipo de acerto em 5 segundos, o número que representa a temperatura deixará de piscar e mostrará a temperatura ambiente. O termóstato voltará ao modo automático para as seguintes alterações de temperatura

## 5.7. Conexão do termóstato com o recetor (RF)

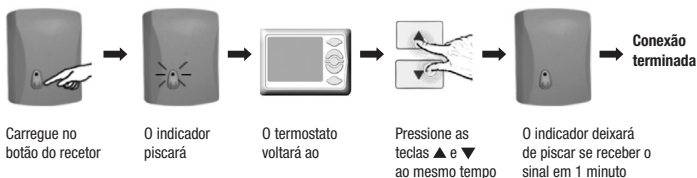

**Nota:** Se não receber sinal da parte do emissor o indicador deixará de piscar e sairá do código para emparelhamento correspondente. Carregue no botão de novo, o recetor regressará ao código.

**Nota:** Se não houver qualquer sinal enviado desde emissor em 70 minutos, o LED vermelho no recetor se iluminará, e o recetor pode ser selecionado para entrar em 2 modos de trabalho, Modo 1: Os terminais NO e COM do relé no recetor se desligarão, significa que o equipamento não estará controlado pelo termóstato.

Modo 2: OS terminais NO e COM se manterão desligados durante 24 minutos, e logo conetados durante 6 minutos, entrarão no ciclo cada 30 minutos.

A configuração por defeito está no modo 2, se deseja alterar o modo, carregue no botão do recetor e mantenha durante 5 segundos, o indicador piscará uma vez para entrar no modo 1. Carregue no botão do recetor de novo e mantenha durante 5 segundos, o indicador piscará 2 vezes para entrar no modo 2.

## 6. ERROS DE VISUALIZAÇÃO:



A temperatura ambiente é inferior a 0°C



A temperatura ambiente é superior a 45°C



O sensor da temperatura está desligado



Não há qualquer sinal enviado desde o transmissor em 70 minutos

Quando a temperatura ambiente é inferior a 0°C, o ecrã LCD piscará em 00,0°C. Quando a temperatura ambiente é superior a 0°C, o ecrã LCD se reiniciará de forma automática para a visualização normal.

Quando a temperatura ambiente é superior a 45°C, no ecrã LCD piscará em 45,0°C. Quando a temperatura ambiente é inferior a 45,0°C, no ecrã LCD se reiniciará de forma automática para a visualização normal.

Se a sonda de temperatura tiver desligada, no ecrã piscará o E0.1. cujo o caso deverá comprovar e solucionar a avaria.

## 7. PRECAUÇÕES DURANTE A INSTALAÇÃO E USO:

1. Para evitar que o ecrã do termóstato tenha altas flutuações, se fez um trato especial ao programa. Por tanto, é normal que o termóstato não possa mostrar imediatamente a alteração repentina da temperatura.
2. O termóstato instalado na caixa estándar 86 se deve colocar a 1,5 m por cima do chão.
3. Para o termóstato instalado na caixa estándar 86 ou o termóstato sem fios, tenha cuidado de o não instalar nas esquinas das paredes, con ao lado de uma porta / janela ou detrás de uma porta ou en qualquer área sem aquecimento como uma parede exterior. Evitar contatos com ar condicionado, radiadores ou tubagem.
4. Se colocar o termóstato sem fios, numa posição onde a ventilação de ar é pouca a temperatura mostrada no termóstato poderá ser incompatível com a temperatura ambiente.
5. Os técnicos profissionais estão autorizados a abrir a caixa do transmisor e recetor do termóstato para a instalação. Ao instalar numa fonte de energia, assegurar que os cabos estão bem isolados.
6. Para instalar a caixa recetor, por favor, en 1º lugar instale a placa base e logo en seguida ligue os cabos correctamente, antes de instalar a cobertura superior. O termóstato não tem reparação. O utilizador não poderá abrir a placa de circuito interno.
7. Antes de instalar o termóstato assegurar que o sistema eléctrico esta desligado. A tensão máxima do sistema, deverá cumprir os requisitos especificados no manual de instruções (Max AC Voltaje: 250V).

## 8. INSTALAÇÃO DO TERMÓSTATO:

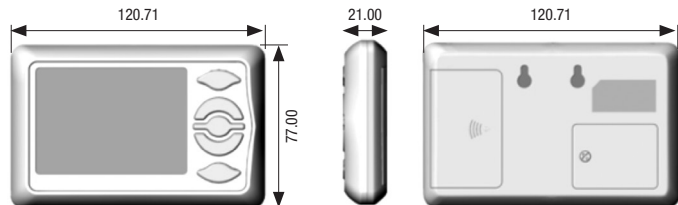

Português

### 8.1 Instalação na parede

**NOTA:** Você pode encontrar os parafusos dentro do emissor ou RF .

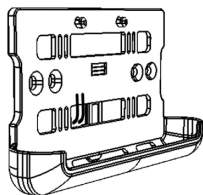

① Tirar o suporte de plástico

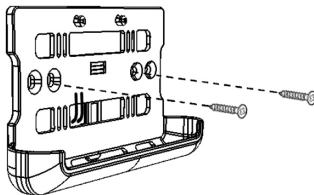

② Coloque o suporte de plástico na posição correta

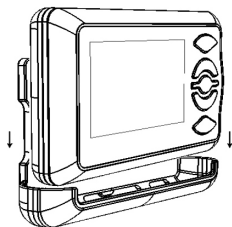

③ Coloque o termostato no suporte.

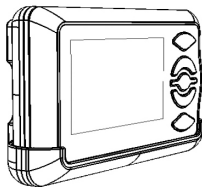

④ Instalação na parede terminada

## 8.2 Instalação na mesaa

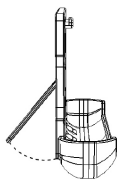

Mova a tira até ouvir um "clic"

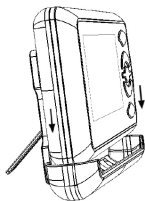

Coloque o termóstato no suporte

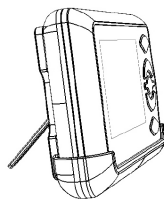

Terminado e colocado na mesa

## 9. DIAGRAMA DOS CABOS DO RECETOR (RF):

### 9.1 Terminais

Cabo Terminal	Observações
N	AC Neutro
L	AC Vivo
1	NO (Punto Normalmente Abierto)
2	COM (Terminal público de relé)
3	NC (Punto normalmente cerrado)

## 9.2 Símbolos

B: Instalado sobre parede de caldera a gás

U: Aquecedor, bomba de água e válvula electromagnética

## 9.3 Diagrama de cables

Figura 1: Control da caldeira de gás de parede



Figura 2: Control da bomba de água e válvula electromagnética





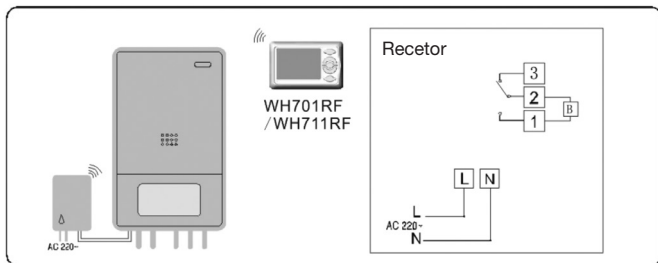
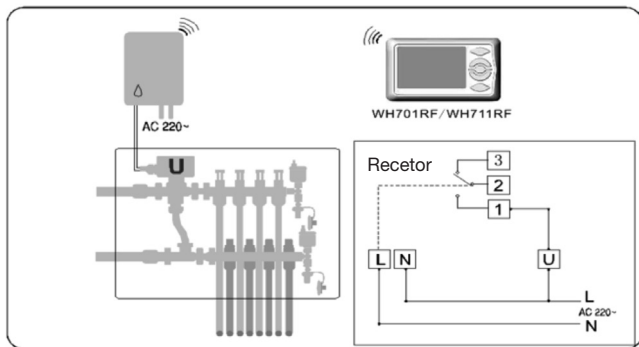

SIMON BRICO S.L.  
C/ Diputación, 390-392  
08013 Barcelona

[www.simonbrico.es](http://www.simonbrico.es)

Tel.: 902 423 425