

Interruptor unipolar 10 AX 250V~ com luz incorporada e sistema de embornamento rápida Simon 75

REF. 75104-39

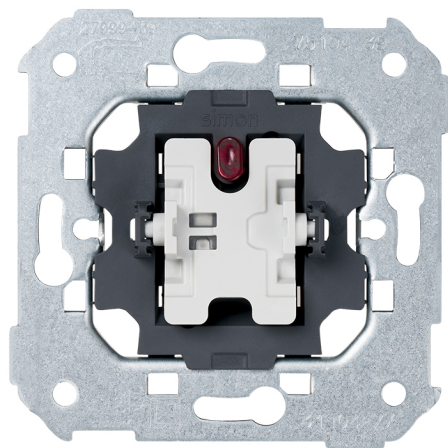

INFORMAÇÃO BÁSICA

DESCRIÇÃO

Luminoso incorporado e sistema ligação rápida de bornes e seguro. Este interruptor unipolar de 10AX e 250V pertence à série 75 de Simon.

Seu funcionamento é do tipo basculante e é compatível com a referência 31802-31 em caso de substituição do indicador luminoso.

A função sinalizadora tem um consumo de 1 mA. Pelo que respeita a sua instalação, é adequado tanto para encastrar como para instalar em superfície.

A secção de cabo admitida é de 1,5 mm a 2,5 mm e o descarnado de cabo necessário para executar com sucesso a conexão é de 11 mm.

Está fabricado por componentes metálicos com isolamento termoplástico sem halogéneos e demarca-se dentro da gama de mecanismos de comando da série Simon 75. Também é compatível com Simon 82 e Simon 88.

Com Simon 75 a habitabilidade melhora. Funcionalidade e design fundem-se para oferecer uma ampla gama de opções ao utilizador.

COMPATIBILIDADE

Espelhos Simon 75, Simon 82
Detail, Simon 82 Nature, Simon
82 e Simon 88

CONTEÚDO DA EMBALAGEM

Mecanismo

CLASSE ETIM

EC001590

OBSERVAÇÕES

Combinável com a referência 31802-31 em caso de substituição de indicador luminoso.

INFORMAÇÃO TÉCNICA

DISPONÍVEL NO MERCADO CE	FUNÇÃO INDICADORA Sim	FAIXA DE TEMPERATURA DE OPERAÇÃO (°C) 5 - 40 °C
SECÇÃO DE CABO PERMITIDA (MM) De 1,5 a 2,5 mm	INTENSIDADE (A) 10 AX	FAIXA DE TEMPERATURA DE ARMAZENAMENTO (°C) -25 - 50 °C
INDICADOR DE CONSUMO (MA) 1 mA	CLASSIFICAÇÃO IP IP20	VERSÃO Individual
NÚMERO DE ELEMENTOS POSSÍVEIS 1 elemento	TIPO DE MECANISMO Pivoting	TENSÃO (V~) 250 V~

INSTALAÇÃO E MANUTENÇÃO

DESCASCAMENTO NECESSÁRIO DO CABO (MM) 11	INSTALÁVEL EM CAIXA DE JUNÇÃO EMBUTIDA Universal	TIPO DE CONEXÃO DO TERMINAL - FUNÇÃO 1 Rápido
GARRA Simon 27	TIPO DE INSTALAÇÃO Apto para superfície e para encastrar	

REGULAMENTAÇÃO

REGULAMENTOS

Dir. 2014/35/UE LVD | Dir. 2011/65/UE RoHS + post. mod. | EN 60669-1:2018 | EN IEC 63000:2018

INFORMAÇÃO LOGÍSTICA

CÓDIGO EAN UNITÁRIO 8421053255759	PESO BRUTO EMBALAGEM UNITÁRIA 0.06	COMPRIMENTO EMBALAGEM 221
ALTURA EMBALAGEM UNITÁRIA 0	PESO LÍQUIDO DO PRODUTO 0.06	UNIDADE DE MEDIDA EMBALAGEM MMT
LARGURA DA EMBALAGEM UNITÁRIA 0	UNIDADE DE PESO EMBALAGEM UNITÁRIA KGM	VOLUME EMBALAGEM 3026595
COMPRIMENTO EMBALAGEM UNITÁRIA 0	EAN EMBALAGEM 8421053003534	UNIDADE DE VOLUME EMBALAGEM MMQ
UNIDADE DE MEDIDA EMBALAGEM UNITÁRIA MMT	UNID. CONTIDAS EMBALAGEM 10	PESO BRUTO EMBALAGEM 0.595
VOLUME EMBALAGEM UNITÁRIA 0	ALTURA EMBALAGEM 83	PESO LÍQUIDO EMBALAGEM 0.6
UNIDADE DE VOLUME EMBALAGEM UNITÁRIA MMQ	LARGURA DA EMBALAGEM 165	UNIDADE DE PESO EMBALAGEM KGM

MECANISMOS SIMON 31, 75, 77, 82 Y 88

Mecanismos básicos / Basic switches



Interruptor unipolar / Single-pole switch
XXXX101-XXX

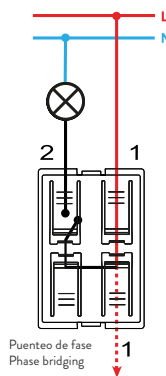

Interruptor unipolar / Single-pole switch
7700101-039



Pulsador / Push button switch
XXXX150-XXX

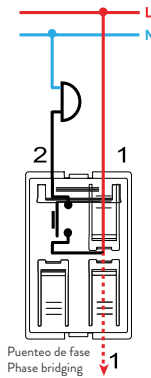

Pulsador / Push button switch
7700150-039

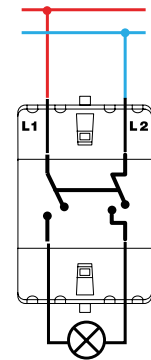

Interruptor bipolar / Double pole switch
XXXX133-XXX

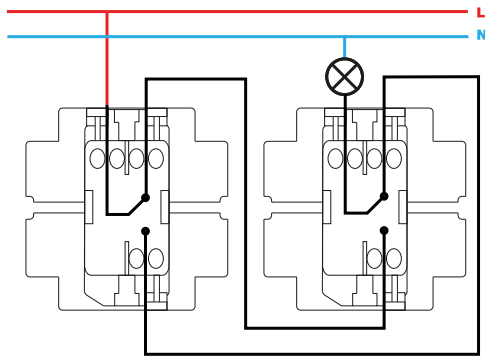

Conmutador / 2-way switch
XXXX201-XXX

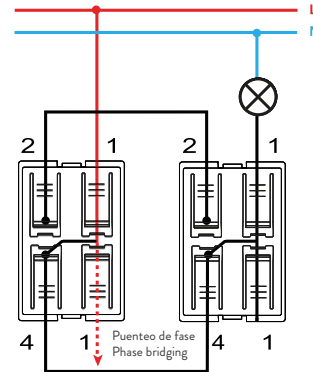

Conmutador / 2-way switch
7700201-039



Conmutador cruce / Intermediate switch
XXXX251-XXX

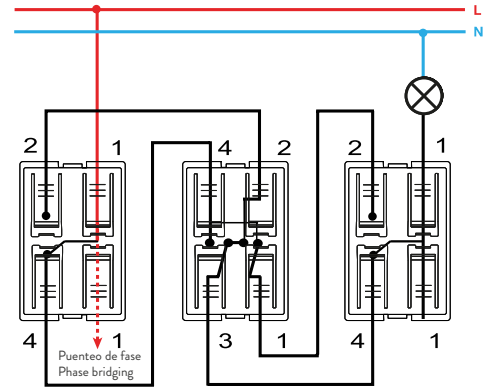

Conmutador cruce / Intermediate switch
7700251-039



Grupo 2 interruptores / 2 switches group
XXXX398-XXX



Pulsador desconexión / Push button disconnection switch
XXXX152-XXX



Grupo dos conmutadores / 2-way switches group
XXXX397-XXX

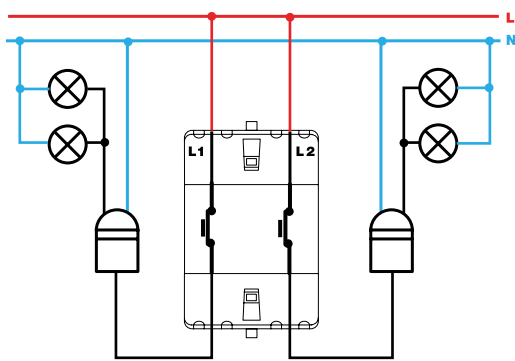

Grupo de pulsadores desconexión / Push button disconnection group
XXXX395-XXX



Grupo conmutador y pulsador / 2-way and push button switch group
XXXX301-XXX



Interruptor unipolar / Single-pole switch
XXXX102-XXX



Interruptor con piloto / Push button pilot switch
7700112-039



Interruptor bipolar / Double pole switch
XXXX134-XXX



Conmutador / 2-way switch
XXXX202-XXX



Interrupor unipolar con luminoso / Single-pole switch with light
XXXX104-XXX

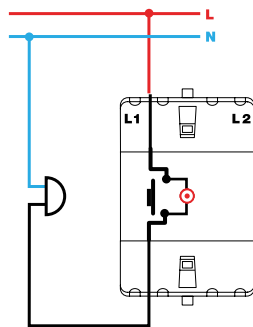

Pulsador con luminoso / Push button switch with light
XXXX160-XXX

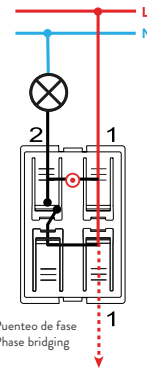

Pulsador con luminoso / Push button switch with light
7700160-039

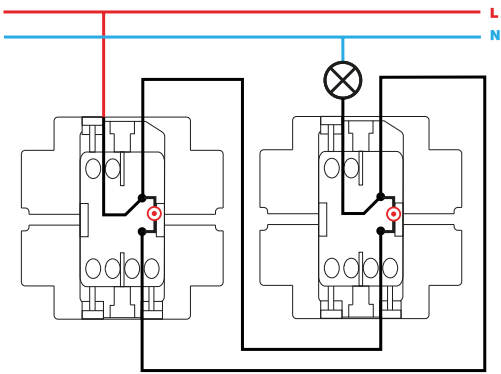

Conmutador con luminoso / 2-way switch with light
XXXX204-XXX

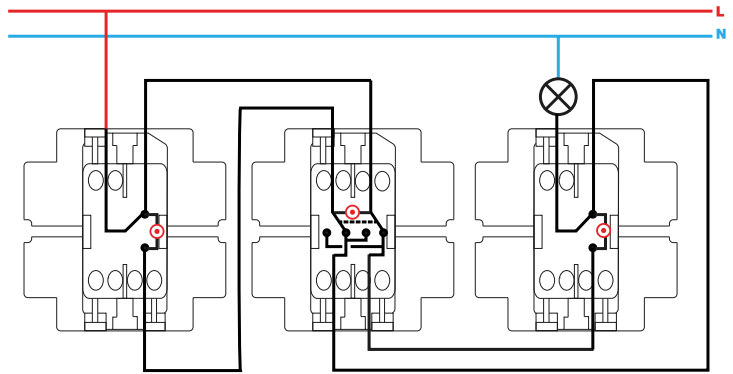

Conmutador cruce con luminoso / Intermediate switch with light
XXXX254-XXX