

**Interruptor bipolar 16 AX 250V~ con piloto incorporado y sistema de embornamiento a tornillo marfil Simon 31**

REF. 31134-31



## INFORMACIÓN BÁSICA

### DESCRIPCIÓN

Se trata de un interruptor bipolar 16 AX 250V~ que incorpora piloto y presenta sistema de embornamiento a tornillo. La pieza tiene acabado en marfil y corresponde a la serie Simon 31. Fabricada en cumplimiento con el reglamento vigente, este interruptor consta de componentes metálicos con aislamiento libre de halógenos y embellecedor en termoplástico. Mide 64x65 mm y se caracteriza por una extraordinaria resistencia térmica. Eso sí, para una mejor conservación de este producto, se recomienda instalarlo en ambientes de entre 5 y 40°C de temperatura. En el caso de que sea necesaria la sustitución del indicador luminoso, puede combinarse este interruptor con la referencia 31803-31. Para el mantenimiento de este mecanismo de mando, lo ideal es usar un paño suave y húmedo y evitar los limpiadores abrasivos que contengan cloro. La serie Simon 31 es una colección de destacada solvencia cuyas piezas son aptas para integrarse en cualquier tipo de proyecto.

### ACABADO

Marfil

### CONTENIDO DEL EMBALAJE

Mecanismo con tecla

### COMPATIBILIDAD

Marcos Simon 31

### CLASE ETIM

EC001590

### OBSERVACIONES

Combinable con la referencia 31803-31 en caso de sustitución de indicador luminoso.

## INFORMACIÓN TÉCNICA

### MERCADO DISPONIBLE

CE

### INTENSIDAD (A)

16 AX

### RANGO DE TEMPERATURA DE FUNCIONAMIENTO (°C)

5 - 40 °C

### SECCIÓN DE CABLE ADMITIDA (MM)

De 0,2 a 0,5 mm

### CLASIFICACIÓN IP

IP20

### RANGO DE TEMPERATURA DE ALMACENAMIENTO (°C)

-25 - 50 °C

### NÚMERO DE ELEMENTOS POSIBLES

1 elemento

### MANTENIMIENTO

Limpiar con un paño suave y seco. No utilizar paños y/o limpiadores abrasivos que contengan cloro.

### VERSIÓN

Individual

### FUNCIÓN INDICADORA

Sí

### TIPO DE MECANISMO

Pivoting

### TENSIÓN (V~)

250 V~

## INSTALACIÓN Y MANTENIMIENTO

### DESNUDADO DE CABLE NECESARIO (MM)

13

### INSTALABLE EN CAJA DE EMPOTRAR

Universal

### TIPO DE CONEXIÓN DE TERMINAL - FUNCIÓN 1

A tornillo

### GARRA

### TIPO DE INSTALACIÓN

Apto para superficie y empotrar

## NORMATIVA

### REGULACIONES

UNE-EN 60669-1:2002 + A1:2003 + A2:2009

## INFORMACIÓN LOGÍSTICA

ALTURA EMBALAJE UNITARIO  
0.00

PESO NETO DEL PRODUCTO  
0.09

UNIDAD DE MEDIDA EMBALAJE  
MMT

ANCHO EMBALAJE UNITARIO  
0.00

UNIDAD DE PESO EMBALAJE  
UNITARIO  
KGM

VOLUMEN EMBALAJE  
3017190.00

LONGITUD EMBALAJE UNITARIO  
0.00

EAN EMBALAJE  
8421053041529

UNIDAD DE VOLUMEN  
EMBALAJE  
MMQ

VOLUMEN EMBALAJE UNITARIO  
3017190.00

UDS. CONTENIDAS EMBALAJE  
10

PESO BRUTO EMBALAJE  
0.89

UNIDAD DE VOLUMEN  
EMBALAJE UNITARIO  
MMQ

ALTURA EMBALAJE  
82.00

PESO NETO EMBALAJE  
0.89

PESO BRUTO EMBALAJE  
UNITARIO  
0.09

ANCHO EMBALAJE  
165.00

UNIDAD DE PESO EMBALAJE  
KGM

LONGITUD EMBALAJE  
223.00

# MECANISMOS SIMON 31, 75, 77, 82 Y 88

## Mecanismos básicos / Basic switches



Interruptor unipolar / Single-pole switch  
XXXX101-XXX

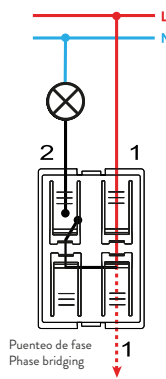

Interruptor unipolar / Single-pole switch  
7700101-039



Pulsador / Push button switch  
XXXX150-XXX



Pulsador / Push button switch  
7700150-039



Interruptor bipolar / Double pole switch  
XXXX133-XXX

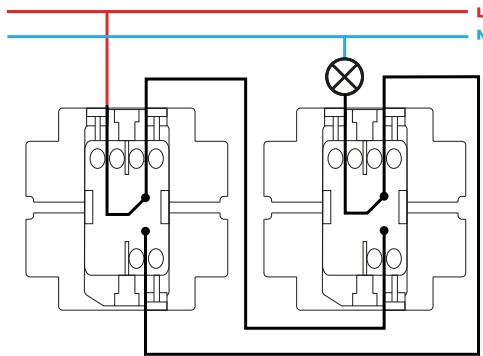

Conmutador / 2-way switch  
XXXX201-XXX



Conmutador / 2-way switch  
7700201-039



Conmutador cruce / Intermediate switch  
XXXX251-XXX

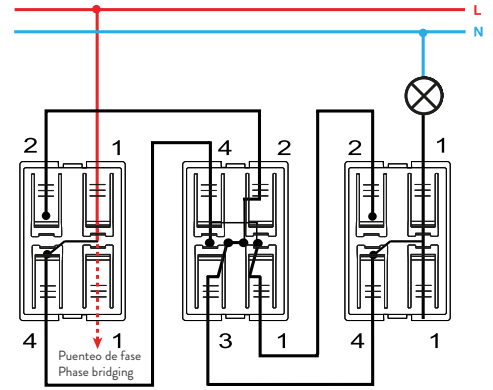

Conmutador cruce / Intermediate switch  
7700251-039



Grupo 2 interruptores / 2 switches group  
XXXX398-XXX



Pulsador desconexión / Push button disconnection switch  
XXXX152-XXX



Grupo dos conmutadores / 2-way switches group  
XXXX397-XXX

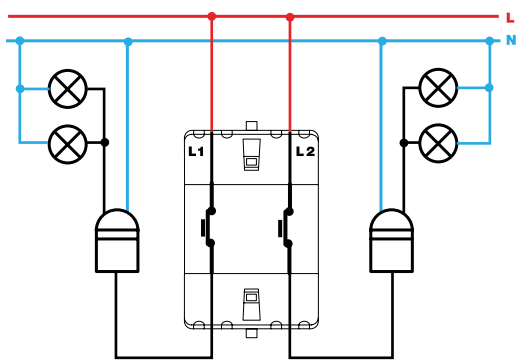

Grupo de pulsadores desconexión / Push button disconnection group  
XXXX395-XXX



Grupo conmutador y pulsador / 2-way and push button switch group  
XXXX301-XXX



Interruptor unipolar / Single-pole switch  
XXXX102-XXX



Interruptor con piloto / Push button pilot switch  
7700112-039



Interruptor bipolar / Double pole switch  
XXXX134-XXX



Conmutador / 2-way switch  
XXXX202-XXX



Interrupor unipolar con luminoso / Single-pole switch with light  
XXXX104-XXX

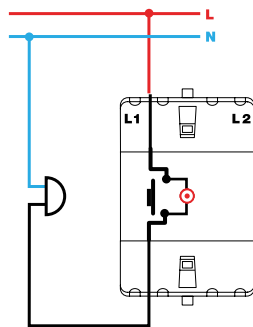

Pulsador con luminoso / Push button switch with light  
XXXX160-XXX

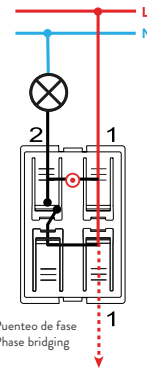

Pulsador con luminoso / Push button switch with light  
7700160-039

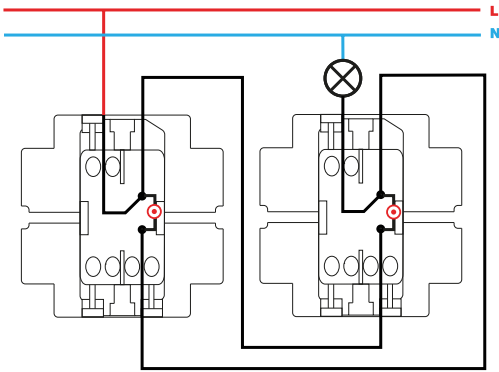

Conmutador con luminoso / 2-way switch with light  
XXXX204-XXX

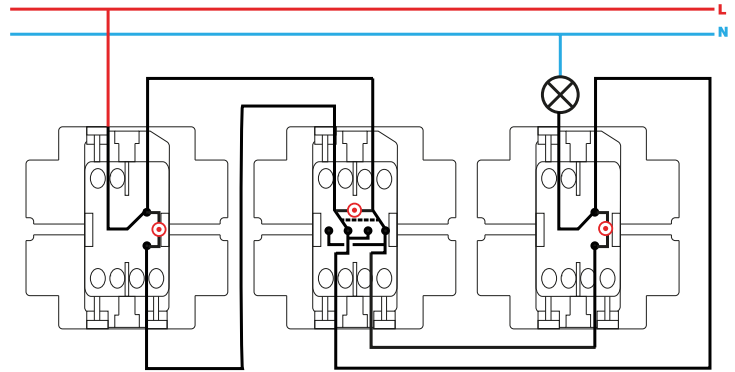

Conmutador cruce con luminoso / Intermediate switch with light  
XXXX254-XXX