

Grupo de 1 conmutador 10 AX 250V~ y 1 pulsador 10 A 250V~ con sistema de embornamiento rápido blanco Simon 31

REF. 31301-30



INFORMACIÓN BÁSICA

DESCRIPCIÓN

Los mecanismos de mando nos permiten poner en marcha un dispositivo de manera más cómoda cuándo queramos sin tener que realizar ningún esfuerzo. Un buen aliado en este sentido es el Grupo de 1 conmutador 10 AX 250V~ y 1 pulsador 10 A 250V~ con sistema de embornamiento rápido en color blanco incluido en la serie Simon 31. El pulsador, cuyas dimensiones son 64x65 mm, cuenta con un tipo de funcionamiento basculante. Disponible en 3 acabados, por lo que Simon recomienda escoger marco con el mismo color de la tecla seleccionada, este mecanismo ha sido realizado con componentes metálicos con aislamiento termoplástico libre de halógenos y embellecedor termoestable que le dan un plus de calidad cumpliendo la normativa vigente. Tiene unas medidas de 64x65 mm, una sección de cable de 0,2 a 0,5 mm y un pelado de cable de 11 mm.

ACABADO

Blanco

CONTENIDO DEL EMBALAJE

Mecanismo con tecla

COMPATIBILIDAD

Marcos Simon 31

CLASE ETIM

EC002846

OBSERVACIONES

Disponible en 3 acabados. Se recomienda escoger marco con el mismo color de la tecla seleccionada.

INFORMACIÓN TÉCNICA

MERCADO DISPONIBLE

CE

INTENSIDAD (A)

10 AX

RANGO DE TEMPERATURA DE FUNCIONAMIENTO (°C)

5 - 40 °C

SECCIÓN DE CABLE ADMITIDA (MM)

De 0,2 a 0,5 mm

CLASIFICACIÓN IP

IP20

RANGO DE TEMPERATURA DE ALMACENAMIENTO (°C)

-25 - 50 °C

NÚMERO DE ELEMENTOS POSIBLES

1 elemento

MANTENIMIENTO

Limpiar con un paño suave y seco. No utilizar paños y/o limpiadores abrasivos que contengan cloro.

VERSIÓN

Individual

FUNCIÓN INDICADORA

No

TIPO DE MECANISMO

Pivoting

TENSIÓN (V~)

250 V~

INSTALACIÓN Y MANTENIMIENTO

DESNUDADO DE CABLE NECESARIO (MM)

11

INSTALABLE EN CAJA DE EMPOTRAR

Universal

TIPO DE CONEXIÓN DE TERMINAL - FUNCIÓN 1

Rápido

GARRA

TIPO DE INSTALACIÓN

Apto para superficie y empotrar

NORMATIVA

REGULACIONES

UNE-EN 60669-1:2002 + A1:2003 + A2:2009

INFORMACIÓN LOGÍSTICA

ALTURA EMBALAJE UNITARIO 0.00	PESO NETO DEL PRODUCTO 0.10	UNIDAD DE MEDIDA EMBALAJE MMT
ANCHO EMBALAJE UNITARIO 0.00	UNIDAD DE PESO EMBALAJE UNITARIO KGM	VOLUMEN EMBALAJE 3026595.00
LONGITUD EMBALAJE UNITARIO 0.00	EAN EMBALAJE 8421053005880	UNIDAD DE VOLUMEN EMBALAJE MMQ
VOLUMEN EMBALAJE UNITARIO 3026595.00	UDS. CONTENIDAS EMBALAJE 10	PESO BRUTO EMBALAJE 0.98
UNIDAD DE VOLUMEN EMBALAJE UNITARIO MMQ	ALTURA EMBALAJE 83.00	PESO NETO EMBALAJE 0.98
PESO BRUTO EMBALAJE UNITARIO 0.10	ANCHO EMBALAJE 165.00	UNIDAD DE PESO EMBALAJE KGM
	LONGITUD EMBALAJE 221.00	

MECANISMOS SIMON 31, 75, 77, 82 Y 88

Mecanismos básicos / Basic switches



Interruptor unipolar / Single-pole switch
XXXX101-XXX

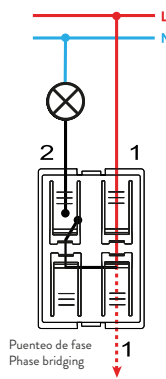

Interruptor unipolar / Single-pole switch
7700101-039



Pulsador / Push button switch
XXXX150-XXX



Pulsador / Push button switch
7700150-039



Interruptor bipolar / Double pole switch
XXXX133-XXX

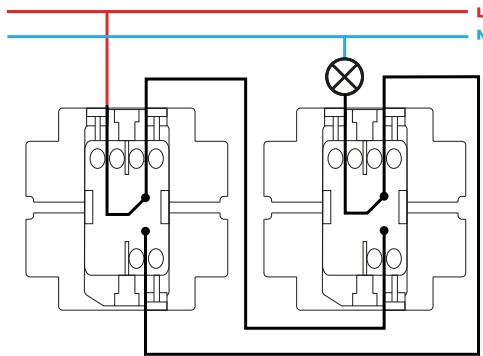

Conmutador / 2-way switch
XXXX201-XXX



Conmutador / 2-way switch
7700201-039



Conmutador cruce / Intermediate switch
XXXX251-XXX

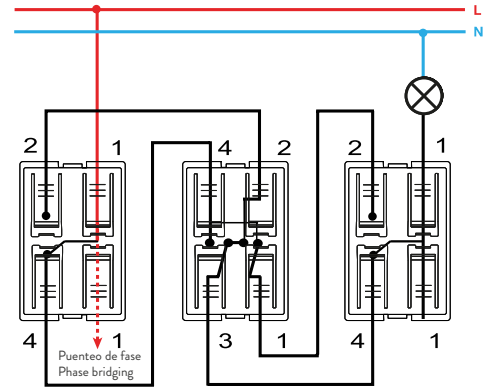

Conmutador cruce / Intermediate switch
7700251-039



Grupo 2 interruptores / 2 switches group
XXXX398-XXX



Pulsador desconexión / Push button disconnection switch
XXXX152-XXX



Grupo dos conmutadores / 2-way switches group
XXXX397-XXX

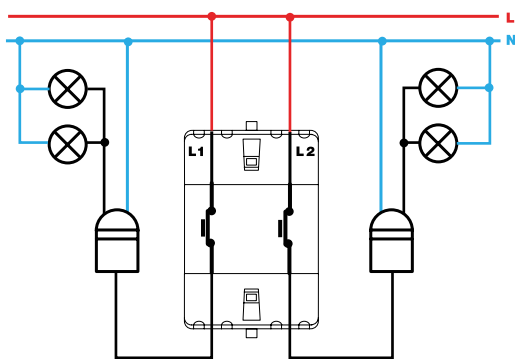

Grupo de pulsadores desconexión / Push button disconnection group
XXXX395-XXX



Grupo conmutador y pulsador / 2-way and push button switch group
XXXX301-XXX



Interruptor unipolar / Single-pole switch
XXXX102-XXX



Interruptor con piloto / Push button pilot switch
7700112-039



Interruptor bipolar / Double pole switch
XXXX134-XXX



Conmutador / 2-way switch
XXXX202-XXX



Interrupor unipolar con luminoso / Single-pole switch with light
XXXX104-XXX

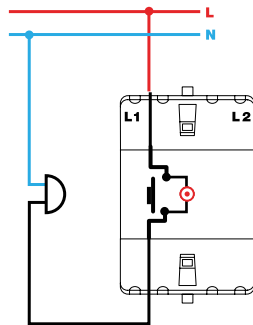

Pulsador con luminoso / Push button switch with light
XXXX160-XXX

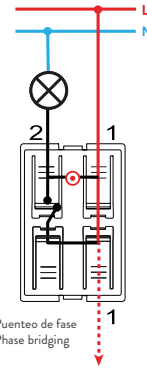

Pulsador con luminoso / Push button switch with light
7700160-039

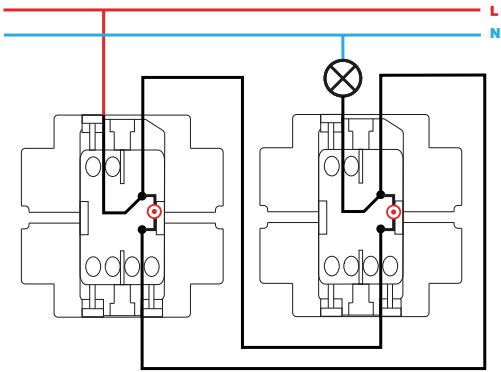

Conmutador con luminoso / 2-way switch with light
XXXX204-XXX

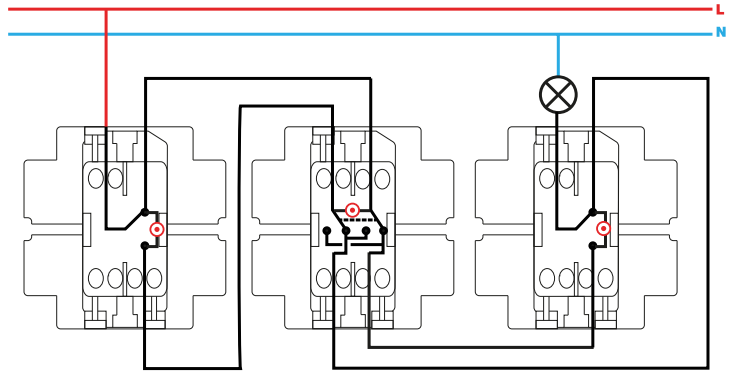

Conmutador cruce con luminoso / Intermediate switch with light
XXXX254-XXX