

## Interruptor unipolar 16 AX 250V~ con piloto incorporado y sistema de embornamiento 1click® Simon 77

REF. 7700112-039

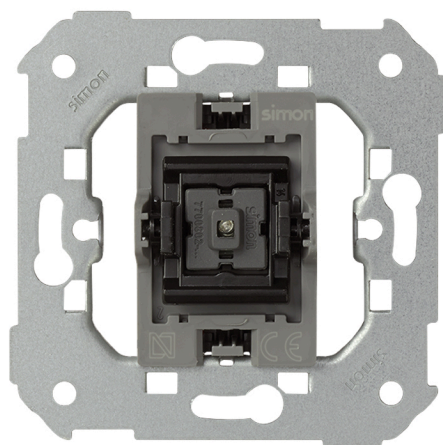

## INFORMACIÓN BÁSICA

### DESCRIPCIÓN

Interruptor unipolar con intensidad de 16 AX y una potencia de 250 V~ con piloto incorporado y sistema incluido de embornamiento 1click® perteneciente a la serie Simon 77. El interruptor es combinable con la referencia 7700802-037 en caso de sustitución de indicador luminoso.

Siento apto para superficie o para empotrar y fabricado con los materiales de máxima calidad utilizando componentes metálicos con aislamiento termoplástico libre de halógenos cumplimentando la normativa UNE-EN 60669-1:2002 + A1:2003 + A2:2009, UNE EN 60998-2-3:2005.

Los mecanismos innovadores de la serie Simon 77 son los más sencillos de instalar gracias a que permiten embornar sin pelar ni trenzar un solo cable, permitiendo la fácil instalación sin utilizar herramientas adicionales para colocarlos, reduciendo mucho el tiempo de instalación. Añadiendo un mayor espacio, una mejor seguridad y siendo aún más práctico.

### COMPATIBILIDAD

Marcos Simon 75, Simon 82  
Detail, Simon 82 Nature y Simon  
82

### CONTENIDO DEL EMBALAJE

Mecanismo e instrucciones

### CLASE ETIM

EC001590

### OBSERVACIONES

Combinable con la referencia 7700802-037 en caso de sustitución de indicador luminoso.

## INFORMACIÓN TÉCNICA

### MERCADO DISPONIBLE

CE

### FUNCIÓN INDICADORA

Sí

### RANGO DE TEMPERATURA DE ALMACENAMIENTO (°C)

-25 - 50 °C

### SECCIÓN DE CABLE ADMITIDA (MM)

De 1,5 a 2,5 mm

### INTENSIDAD (A)

16 AX

### VERSIÓN

Individual

### INDICADOR DE CONSUMO (mA)

0.55 mA

### TIPO DE MECANISMO

Pivoting

### TENSIÓN (V~)

250 V~

### NÚMERO DE ELEMENTOS POSIBLES

1 elemento

### RANGO DE TEMPERATURA DE FUNCIONAMIENTO (°C)

5 - 40 °C

## INSTALACIÓN Y MANTENIMIENTO

### GARRA

Simon 27

### TIPO DE INSTALACIÓN

Apto para superficie y empotrar

### INSTALABLE EN CAJA DE EMPOTRAR

Universal

### TIPO DE CONEXIÓN DE TERMINAL - FUNCIÓN 1

Por corte (1 click®)

## NORMATIVA

### REGULACIONES

Directive 2014/35/UE LVD + Directive 2011/65/UE RoHS + EN IEC 63000:2018 + EN 60669-1:1999 + EN 60669-1:1999 A1:2002 + EN 60669-1:1999 A2:2008 + EN 60998-2-3:2004

## INFORMACIÓN LOGÍSTICA

CÓDIGO EAN UNITARIO 8421053256459	PESO BRUTO EMBALAJE UNITARIO 0.07	LONGITUD EMBALAJE 223.00
ALTURA EMBALAJE UNITARIO 0.00	PESO NETO DEL PRODUCTO 0.07	UNIDAD DE MEDIDA EMBALAJE MMT
ANCHO EMBALAJE UNITARIO 0.00	UNIDAD DE PESO EMBALAJE UNITARIO KGM	VOLUMEN EMBALAJE 1.52
LONGITUD EMBALAJE UNITARIO 0.00	EAN EMBALAJE 8421053080184	UNIDAD DE VOLUMEN EMBALAJE DMQ
UNIDAD DE MEDIDA EMBALAJE UNITARIO MMT	UDS. CONTENIDAS EMBALAJE 5	PESO BRUTO EMBALAJE 0.00
VOLUMEN EMBALAJE UNITARIO 0.00	ALTURA EMBALAJE 82.00	PESO NETO EMBALAJE 0.33
UNIDAD DE VOLUMEN EMBALAJE UNITARIO MMQ	ANCHO EMBALAJE 83.00	UNIDAD DE PESO EMBALAJE KGM

# MECANISMOS SIMON 31, 75, 77, 82 Y 88

## Mecanismos básicos / Basic switches



Interruptor unipolar / Single-pole switch  
XXXX101-XXX

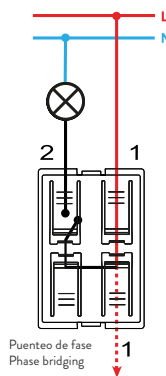

Interruptor unipolar / Single-pole switch  
7700101-039



Pulsador / Push button switch  
XXXX150-XXX



Pulsador / Push button switch  
7700150-039



Interruptor bipolar / Double pole switch  
XXXX133-XXX

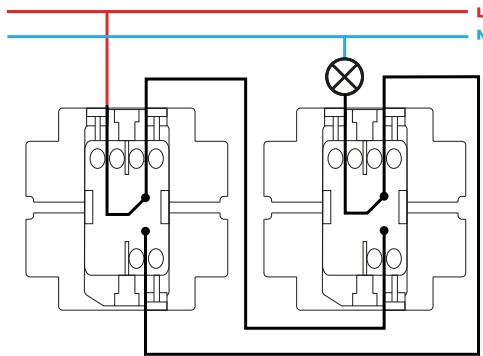

Conmutador / 2-way switch  
XXXX201-XXX



Conmutador / 2-way switch  
7700201-039



Conmutador cruce / Intermediate switch  
XXXX251-XXX

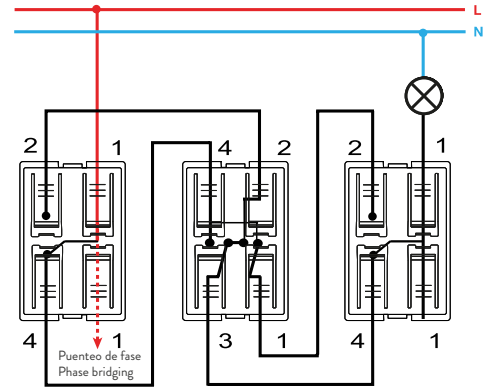

Conmutador cruce / Intermediate switch  
7700251-039



Grupo 2 interruptores / 2 switches group  
XXXX398-XXX



Pulsador desconexión / Push button disconnection switch  
XXXX152-XXX



Grupo dos conmutadores / 2-way switches group  
XXXX397-XXX

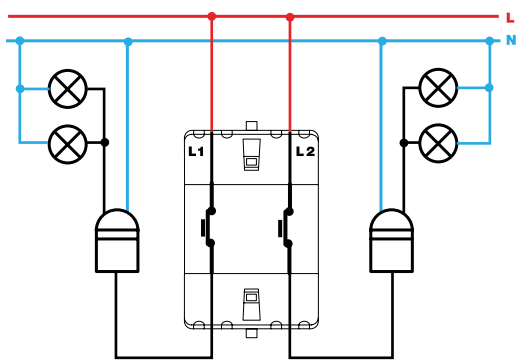

Grupo de pulsadores desconexión / Push button switch disconnection group  
XXXX395-XXX



Grupo conmutador y pulsador / 2-way and push button switch group  
XXXX301-XXX



Interruptor unipolar / Single-pole switch  
XXXX102-XXX



Interruptor con piloto / Push button pilot switch  
7700112-039



Interruptor bipolar / Double pole switch  
XXXX134-XXX



Conmutador / 2-way switch  
XXXX202-XXX



Interruptor unipolar con luminoso / Single-pole switch with light  
XXXX104-XXX

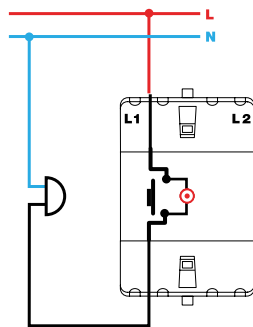

Pulsador con luminoso / Push button switch with light  
XXXX160-XXX

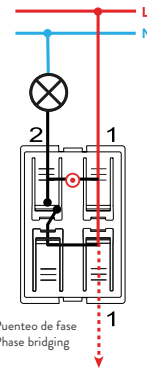

Pulsador con luminoso / Push button switch with light  
7700160-039

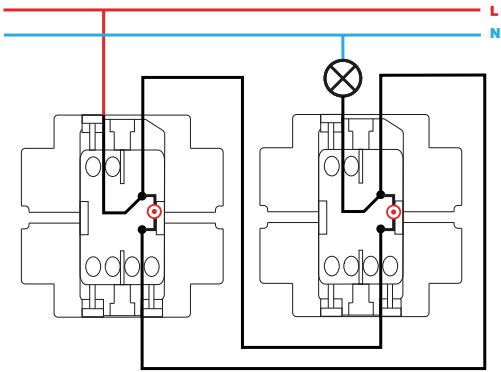

Conmutador con luminoso / 2-way switch with light  
XXXX204-XXX

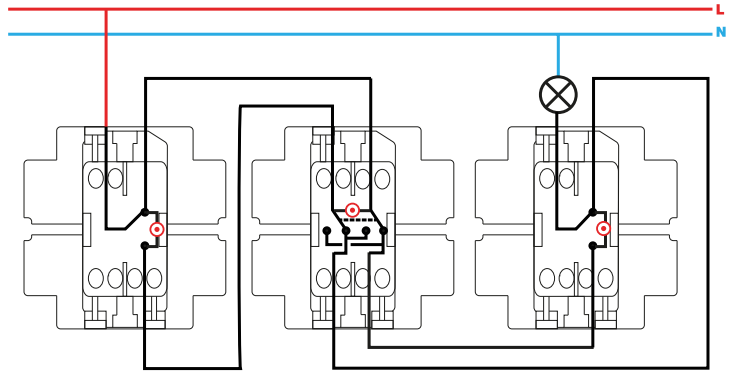

Conmutador cruce con luminoso / Intermediate switch with light  
XXXX254-XXX