

**Grupo de 2 botões de desconexão 10 A 250V~ (ao pressionar abre circuito) com sistema de conexão rápida Simon 75**

REF. 75395-39

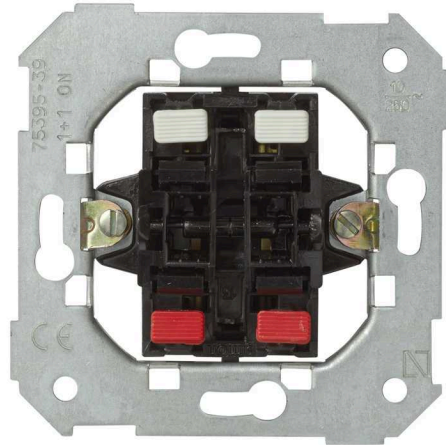

## INFORMAÇÃO BÁSICA

### DESCRIÇÃO

Grupo de dois botões de pressão de desconexão com uma intensidade de 10 A e uma potência de 250 V~ que ao pressioná-lo abre o circuito, com sistema ligação rápida de bornes e que poderás encontrar na série Simon 75.

Aproveita as múltiplas de cor que oferece a coleção fazendo que graças à extensa gama possas aproveitar os elementos em todo o tipo de espaços decorativos. Combina a infinidade de possibilidades que tens graças à inumerável quantidade de personalizações que tens a teu alcance.

Quanto à parte da instalação é simples, o elemento está adaptado para instalar em superfície ou para encastrar, além disso, conta com a facilidade que têm os mecanismos Simon 77 graças a máxima compatibilidade com a coleção.

### COMPATIBILIDADE

Espelhos Simon 75, Simon 82 Detail, Simon 82 Nature, Simon 82 e Simon 88

### CONTEÚDO DA EMBALAGEM

Mecanismo

### CLASSE ETIM

EC000029

### OBSERVAÇÕES

Botão de pressão de desligamento; Ao pressionar abre circuito.

## INFORMAÇÃO TÉCNICA

### DISPONÍVEL NO MERCADO

CE

### INTENSIDADE (A)

10 A

### FAIXA DE TEMPERATURA DE ARMAZENAMENTO (°C)

-25 - 50 °C

### SECÇÃO DE CABO PERMITIDA (MM)

De 1,5 a 2,5 mm

### CLASSIFICAÇÃO IP

IP21

### VERSÃO

Duplo

### NÚMERO DE ELEMENTOS POSSÍVEIS

1 elemento

### TIPO DE MECANISMO

Pivoting

### TENSÃO (V~)

250 V~

### FUNÇÃO INDICADORA

Não

### FAIXA DE TEMPERATURA DE OPERAÇÃO (°C)

5 - 40 °C

## INSTALAÇÃO E MANUTENÇÃO

### DESCASCAMENTO NECESSÁRIO DO CABO (MM)

11

### INSTALÁVEL EM CAIXA DE JUNÇÃO EMBUTIDA

Universal

### TIPO DE CONEXÃO DO TERMINAL - FUNÇÃO 1

Rápido

### GARRA

Simon 27

### TIPO DE INSTALAÇÃO

Apto para superfície e para encastrar

## REGULAMENTAÇÃO

### REGULAMENTOS

Dir. 2014/35/UE LVD | Dir. 2011/65/UE RoHS + post. mod. | EN 60669-1:2018 | EN IEC 63000:2018

## INFORMAÇÃO LOGÍSTICA

CÓDIGO EAN UNITÁRIO 8421053256008	PESO BRUTO EMBALAGEM UNITÁRIA 0.075	COMPRIMENTO EMBALAGEM 221
ALTURA EMBALAGEM UNITÁRIA 0	PESO LÍQUIDO DO PRODUTO 0.075	UNIDADE DE MEDIDA EMBALAGEM MMT
LARGURA DA EMBALAGEM UNITÁRIA 0	UNIDADE DE PESO EMBALAGEM UNITÁRIA KGM	VOLUME EMBALAGEM 3026595
COMPRIMENTO EMBALAGEM UNITÁRIA 0	EAN EMBALAGEM 8421053017548	UNIDADE DE VOLUME EMBALAGEM MMQ
UNIDADE DE MEDIDA EMBALAGEM UNITÁRIA MMT	UNID. CONTIDAS EMBALAGEM 10	PESO BRUTO EMBALAGEM 0.75
VOLUME EMBALAGEM UNITÁRIA 3026595	ALTURA EMBALAGEM 83	PESO LÍQUIDO EMBALAGEM 0.75
UNIDADE DE VOLUME EMBALAGEM UNITÁRIA MMQ	LARGURA DA EMBALAGEM 165	UNIDADE DE PESO EMBALAGEM KGM

# MECANISMOS SIMON 31, 75, 77, 82 Y 88

## Mecanismos básicos / Basic switches



Interruptor unipolar / Single-pole switch  
XXXX101-XXX

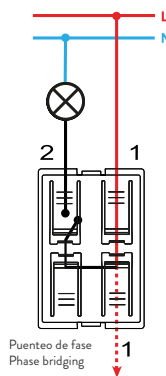

Interruptor unipolar / Single-pole switch  
7700101-039



Pulsador / Push button switch  
XXXX150-XXX



Pulsador / Push button switch  
7700150-039



Interruptor bipolar / Double pole switch  
XXXX133-XXX

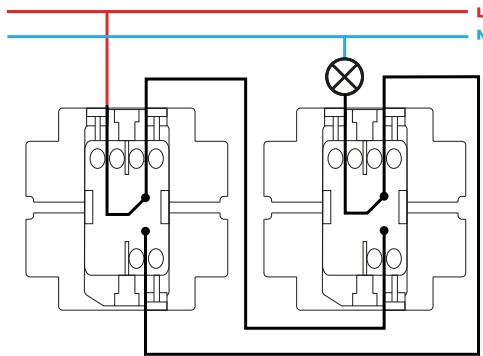

Conmutador / 2-way switch  
XXXX201-XXX



Conmutador / 2-way switch  
7700201-039



Conmutador cruce / Intermediate switch  
XXXX251-XXX

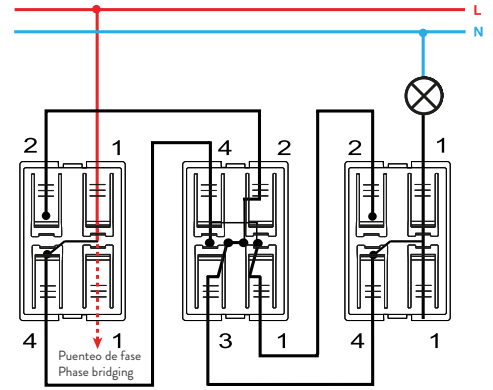

Conmutador cruce / Intermediate switch  
7700251-039

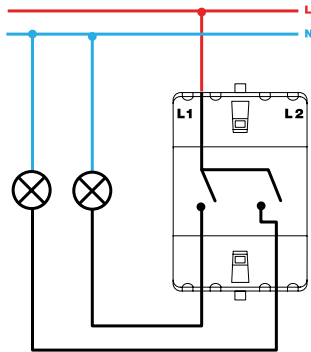

Grupo 2 interruptores / 2 switches group  
XXXX398-XXX

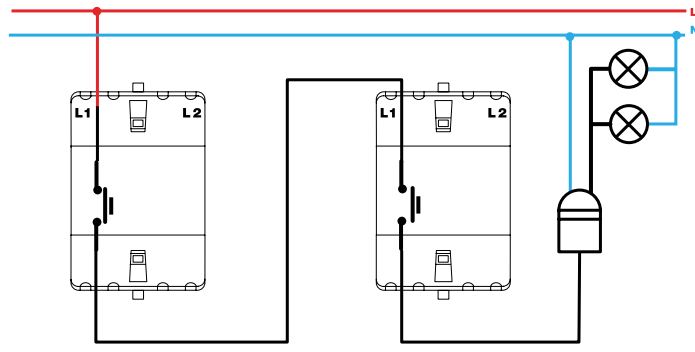

Pulsador desconexión / Push button disconnection switch  
XXXX152-XXX



Grupo dos conmutadores / 2-way switches group  
XXXX397-XXX

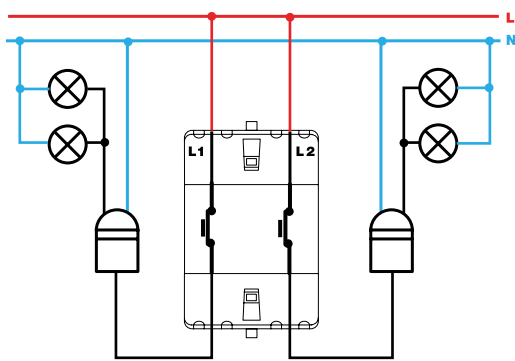

Grupo de pulsadores desconexión / Push button disconnection group  
XXXX395-XXX



Grupo conmutador y pulsador / 2-way and push button switch group  
XXXX301-XXX



Interruptor unipolar / Single-pole switch  
XXXX102-XXX



Interruptor con piloto / Push button pilot switch  
7700112-039



Interruptor bipolar / Double pole switch  
XXXX134-XXX



Conmutador / 2-way switch  
XXXX202-XXX



Interrupor unipolar con luminoso / Single-pole switch with light  
XXXX104-XXX

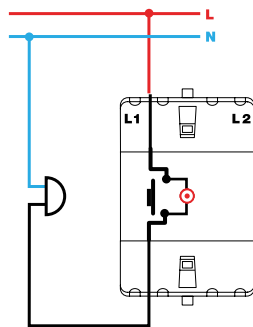

Pulsador con luminoso / Push button switch with light  
XXXX160-XXX

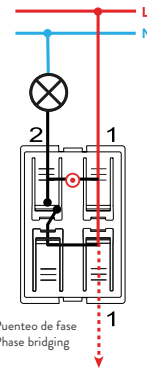

Pulsador con luminoso / Push button switch with light  
7700160-039

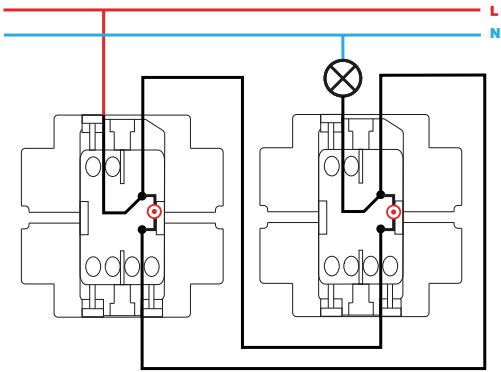

Conmutador con luminoso / 2-way switch with light  
XXXX204-XXX

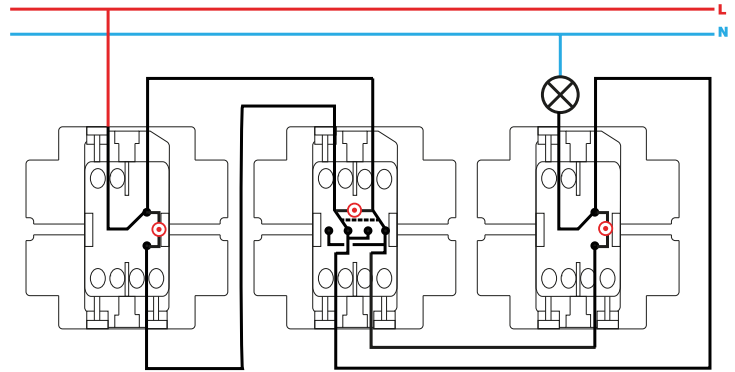

Conmutador cruce con luminoso / Intermediate switch with light  
XXXX254-XXX